

NOKIA

Guía del usuario
Guía de instalación

Kit de teléfono para coche
Nokia 610



9362648

1ª Edición

DECLARACIÓN DE CONFORMIDAD

Nosotros, NOKIA CORPORATION, declaramos bajo nuestra única responsabilidad, que el producto TFE-4 se adapta a las condiciones dispuestas en la Normativa del consejo siguiente: 1999/5/CE.

Existe una copia de la Declaración de conformidad disponible en la dirección http://www.nokia.com/phones/declaration_of_conformity/

CE 168

Copyright © 2004 Nokia. Reservados todos los derechos.

Queda prohibida la reproducción, transferencia, distribución o almacenamiento de todo o parte del contenido de este documento bajo cualquier forma sin el consentimiento previo y por escrito de Nokia.

US Patent No 5818437 and other pending patents.
Tegic Communications, Inc. All rights reserved.

Nokia, Nokia Connecting People y la rueda Navi™ son marcas comerciales o marcas comerciales registradas de Nokia Corporation. El resto de productos y nombres de compañías aquí mencionados pueden ser marcas comerciales o registradas de sus respectivos propietarios.

Bluetooth is a registered trademark of Bluetooth SIG, Inc.

Nokia opera con una política de desarrollo continuo y se reserva el derecho a realizar modificaciones y mejoras en cualquiera de los productos descritos en este documento sin previo aviso.

Nokia no se responsabilizará bajo ninguna circunstancia de la pérdida de datos o ingresos ni de ningún daño especial, incidental, consecuente o indirecto, independientemente de cuál sea su causa.

El contenido del presente documento se suministra tal cual. Salvo que así lo exija la ley aplicable, no se ofrece ningún tipo de garantía, expresa o implícita, incluida, pero sin limitarse a, la garantía implícita

de comerciabilidad y adecuación a un fin particular con respecto a la exactitud, fiabilidad y contenido de este documento. Nokia se reserva el derecho de revisar o retirar este documento en cualquier momento sin previo aviso.

La disponibilidad de productos concretos puede variar de una región a otra. Consulte con su distribuidor Nokia más cercano.

9362648 / 1ª Edición

Índice

Para su seguridad	5
Servicios de red	6
Accesorios	6
Utilización de una tarjeta SIM remota con la tecnología inalámbrica Bluetooth	7
Información general	9
Visión general del kit de teléfono para coche .	9
Características especiales	10
Antes de empezar a utilizar el teléfono	13
Etiquetas adhesivas incluidas en el paquete de ventas	14
Códigos de acceso necesarios para la tarjeta SIM de vehículo	14
Su kit de teléfono para el coche	15
Pantalla SU-11	15
Componentes básicos del dispositivo de entrada CUW-3	17
Conceptos básicos	19
Instalación de la tarjeta SIM de vehículo .	19
Encendido, apagado y modo desactivado .	20

Funciones de llamada	24
Marcación mediante voz	24
Marcación desde los contactos (búsqueda de nombres)	24
Rellamada	25
Utilización de la rueda Navi™ para hacer una llamada	25
Lista de favoritos	25
Servicio de llamada en espera	25
Opciones durante una llamada	26
Aceptación o rechazo de una llamada entrante	27
Utilización de los menús	28
Acceso a una función del menú	28
Lista de funciones del menú	28
Funciones de menú	31
Mensajes	31
Llamadas	33
Guía	34
Ajustes de señal de llamada y tono de aviso .	35
Ajustes	35
Grabaciones	43
Grabadora	46
Tecnología inalámbrica Bluetooth	47
Datos del usuario	52

Recepción y reenvío de tarjetas de visita y notas de la agenda	56
Recepción de una tarjeta de visita o nota de la agenda	56
Transmisión de datos	57
GPRS (General Packet Radio Service)	57
HSCSD (High Speed Circuit Switched Data) .	57
Información de referencia	57
Instalación	59
Kit de teléfono para coche Nokia 610	59
La precaución es lo principal	60
Montaje	61
Ajustes del ecualizador	63
Prueba de funcionamiento	64
Paquete de ventas	64

Cuidado y mantenimiento	65
Información de seguridad importante	66
Seguridad en carretera	66
Entorno operativo	66
Dispositivos electrónicos	66
Marcapasos	66
Zonas potencialmente explosivas	66
Vehículos	67
Llamadas de emergencia	67
Hacer una llamada de emergencia	67
Datos técnicos	68
Glosario	69

Para su seguridad

Lea estas sencillas instrucciones. No respetar las normas puede ser peligroso o ilegal. En este manual encontrará información más detallada.



MODO DESACTIVADO

En los casos en que esté prohibido el uso de teléfonos móviles o donde pueda causar interferencias o comportar algún peligro, apague el kit de teléfono para coche (modo desactivado). Para ello, con el contacto encendido, mantenga pulsada . Recuerde también apagar el teléfono móvil si fuera necesario.



LA PRECAUCIÓN EN CARRETERA ES LO PRINCIPAL

Recuerde que la seguridad en la conducción de un vehículo requiere la máxima atención por parte de todos los conductores. Utilice su kit de teléfono para coche únicamente si las condiciones del tráfico permiten hacerlo con seguridad y compruebe si existe alguna restricción por parte de la legislación local respecto al uso de teléfonos móviles mientras se conduce.



INTERFERENCIAS

Todos los teléfonos móviles pueden recibir interferencias que podrían afectar su rendimiento.



MODO DESACTIVADO EN LAS GASOLINERAS

Coloque el kit del teléfono para coche en modo desactivado en las áreas de servicio. No lo utilice cerca de combustible o de productos químicos. Recuerde también apagar el teléfono móvil si fuera necesario.



MODO DESACTIVADO CERCA DE MATERIALES EXPLOSIVOS

Ponga el kit del teléfono en modo desactivado en lugares donde se realicen explosiones. Observe las restricciones y siga todas las normativas existentes. Recuerde también apagar el teléfono móvil si fuera necesario.



SERVICIO TÉCNICO E INSTALACIÓN CUALIFICADOS

Únicamente debe instalar o reparar el equipo un profesional del servicio técnico cualificado.



CONEXIÓN CON OTROS DISPOSITIVOS

Si desea conectarse con otro dispositivo mediante la tecnología inalámbrica Bluetooth, lea antes la guía del usuario correspondiente para conocer con detalle las instrucciones de seguridad. No conecte productos que sean incompatibles.





LLAMADAS DE EMERGENCIA

Asegúrese de que el teléfono está encendido y en servicio.



► Mantenga pulsada la tecla  hasta que **¿Hacer llamada de emergencia?** aparezca en pantalla.

Confirme la acción pulsando .

► Confirme la petición de seguridad **Sí** pulsando  o cancele escogiendo **No** con  y pulsando . Indique su ubicación. No interrumpa la llamada hasta que se le indique.



LLAMADAS

Asegúrese de que el contacto del coche esté encendido y de que el kit de teléfono para coche esté usando la tarjeta SIM de un teléfono móvil compatible o la SIM de vehículo. Seleccione el número de teléfono deseado en los contactos o utilice la rueda Navi™ para introducir el número, y a continuación pulse . Para finalizar una llamada, pulse . Para responder a una llamada, pulse .



ANTENA

Para cumplir con las normas que rigen la exposición a la radiofrecuencia en el caso de dispositivos de transmisión móvil, se debe mantener una distancia mínima de 20 cm entre la antena y las personas.



CAMBIO DE FUSIBLES

Si se funde un fusible, cámbielo por uno del mismo tipo y tamaño. ¡No utilice nunca un fusible con un voltaje mayor!

Servicios de red

El kit de teléfono para coche descrito en esta guía está aprobado para su uso en las redes (E)GSM 900 y GSM 1800.

Algunas funciones incluidas en esta guía se denominan Servicios de red. Se trata de servicios especiales que debe contratar con su operador de telefonía móvil. Para disponer de los servicios de red, antes debe contratarlos con su operador y obtener las instrucciones necesarias para su uso.

Seleccione los servicios de red, como por ejemplo el desvío de llamadas, del menú correspondiente del kit de teléfono para coche. Los ajustes escogidos se transmitirán automáticamente al operador de red para que configure el servicio. Los ajustes de servicio de red no se almacenan en el kit de teléfono para coche ni en la tarjeta SIM.

- Es posible que algunas redes no admitan todos los caracteres o servicios que dependan del idioma.

Accesorios



¡Aviso!

Utilice únicamente accesorios aprobados por el fabricante del teléfono para este modelo determinado. El uso de cualquier otro tipo anulará toda aprobación o garantía del teléfono, y puede resultar peligroso.

Para conocer la disponibilidad de los accesorios aprobados, póngase en contacto con su distribuidor.

1. Utilización de una tarjeta SIM remota con la tecnología inalámbrica Bluetooth

El kit de teléfono para coche admite la tecnología inalámbrica Bluetooth y el perfil de acceso SIM Bluetooth.

i Tecnología inalámbrica Bluetooth
La tecnología Bluetooth es una normativa internacional de comunicaciones inalámbricas de corto alcance que permite establecer una conexión inalámbrica de radio entre el kit de teléfono para coche y un dispositivo compatible con Bluetooth en un radio máximo de 10 metros. Algunos ejemplos de dispositivos compatibles pueden ser los teléfonos móviles, ordenadores portátiles y kits manos libres inalámbricos. La conexión inalámbrica entre los dispositivos compatibles que se establezca mediante la tecnología Bluetooth es gratuita para el usuario.

i Perfil de acceso SIM Bluetooth
El perfil de acceso SIM Bluetooth es un estándar del sector que permite el acceso de un dispositivo como, por ejemplo, un kit de teléfono para coche compatible con la tecnología inalámbrica Bluetooth, acceda a la tarjeta SIM de un teléfono móvil compatible a través de un enlace inalámbrico. De este modo, el kit de teléfono para coche puede leer y escribir datos de/a la tarjeta SIM remota insertada en el teléfono móvil compatible y registrarse en la

red GSM. En ese caso, no es necesario tener otra tarjeta SIM insertada en el kit de teléfono para coche.

Ha encendido un teléfono móvil compatible que admite el estándar de perfil de acceso SIM Bluetooth, hay una tarjeta SIM válida insertada en dicho teléfono móvil, la tecnología inalámbrica Bluetooth está activada, el teléfono móvil compatible se ha vinculado con el kit de teléfono para coche y usted sube al coche.

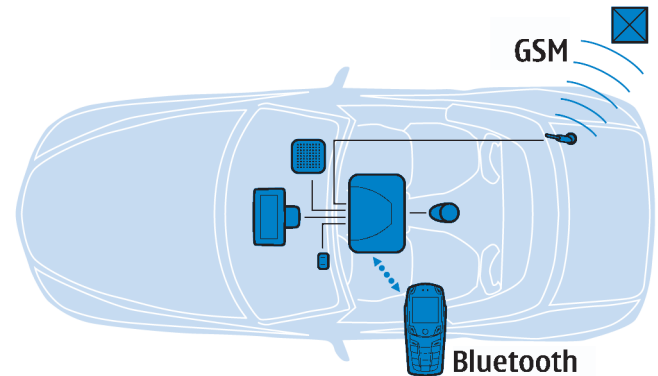

Funcionamiento de la conexión inalámbrica GSM/Bluetooth

Cuando se arranca el coche, se establece una conexión inalámbrica entre el teléfono móvil compatible y el kit de teléfono para coche mediante el perfil de acceso SIM Bluetooth. El kit de teléfono para coche solicita al teléfono móvil compatible que se registre en la red inalámbrica GSM y que desactive los componentes del teléfono móvil necesarios para la

conexión GSM. En ese momento, el kit de teléfono para coche utiliza el perfil de acceso SIM Bluetooth para acceder a la tarjeta SIM insertada en el teléfono móvil compatible (tarjeta SIM remota) y el perfil de esta tarjeta para registrarse en la red GSM. A partir de ese instante, el kit de teléfono para coche gestiona todas las llamadas entrantes y salientes y los mensajes accediendo a la tarjeta SIM del teléfono móvil compatible.

Con el perfil de acceso SIM Bluetooth, el kit de teléfono de coche aúna las ventajas de un teléfono instalado de forma permanente en el coche, como son la excelente calidad del sonido, el uso de una antena externa compatible con GSM y la facilidad de operación, con las ventajas de la instalación de un kit para coche, es decir, el uso de una tarjeta SIM insertada en un teléfono móvil compatible o el acceso a los datos de los contactos existentes.

Y durante todo este tiempo, el teléfono móvil compatible puede permanecer en el maletín del usuario, no hace falta colocarlo en el soporte para poder utilizarlo. La conexión inalámbrica del perfil de acceso SIM Bluetooth entre el kit de teléfono para coche y el teléfono móvil compatible se mantiene activa hasta que el teléfono móvil compatible se aleja (por ejemplo, el usuario se lo lleva al salir del coche), o hasta que la conexión se corta después de pulsar un botón en el teléfono móvil compatible para pasar a modo de operación estándar o para apagar el teléfono.

Si lo desea, puede insertar una tarjeta SIM diferente en el kit de teléfono para coche. Esta tarjeta SIM puede utilizarse cuando el enlace inalámbrico con el teléfono móvil compatible establecido mediante la tecnología Bluetooth se interrumpe o cuando el kit de teléfono para coche se usa con una SIM de vehículo permanente.

i Si usa las funciones de la tecnología Bluetooth con asiduidad, puede desactivar la opción "Solicitar autorización" en el teléfono móvil compatible. En ese caso, las conexiones entre dispositivos a través de la tecnología inalámbrica Bluetooth pueden realizarse cómodamente y de manera automática, sin necesidad de aprobación ni autorización adicionales. Para ello, desplácese hasta la elemento del menú [Ver disposit. vinculados](#), seleccione la opción [Solicitar autorización](#) y seleccione [Desactivar](#). Para más información, consulte la guía del usuario del teléfono móvil compatible con tecnología Bluetooth que esté usando.

Para obtener más información sobre teléfonos móviles compatibles, consulte la página Web de Nokia: <http://www.nokia.com>.

2. Información general

Visión general del kit de teléfono para coche

El kit de teléfono para coche está formado por varios componentes, descritos a continuación:

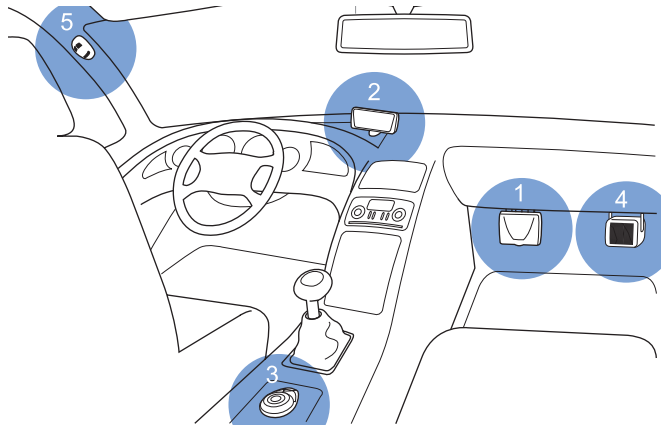

Equipo del kit de teléfono para coche

1. Unidad de radio TFE-4

La unidad de radio es un teléfono para coche (E)GSM 900/1800 con tecnología inalámbrica Bluetooth que admite un enlace por cable a una antena externa compatible con GSM y otros dispositivos externos compatibles.

2. Pantalla SU-11

La pantalla independiente presenta unos tipos de letra grandes y fáciles de leer, se puede colocar al gusto del usuario e incorpora una iluminación automática que facilita la lectura de los textos.

3. Dispositivo de entrada CUW-3

El dispositivo de entrada comprende un conjunto de elementos funcionales, la rueda Navi y cuatro teclas. El dispositivo de entrada está especialmente diseñado para que sea más sencillo acceder a las funciones básicas, lo que permite un manejo intuitivo.

4. Altavoz SP-2

El altavoz independiente permite transmitir con gran calidad las señales acústicas desde el kit de teléfono para coche y transmitir la voz al hacer llamadas. Si prefiere utilizar los altavoces de la radio del coche, consulte con el técnico que le va a instalar el kit de teléfono para coche, ya que podría ocurrir que no fuera compatible con su sistema.

5. Micrófono HFM-8

El micrófono manos libres suministrado se ha concebido para un funcionamiento óptimo dentro de vehículos. Las tecnologías más avanzadas en materia de supresión de eco y ruido en sistemas de automoción ofrecen unos resultados de calidad en las peores condiciones. El hecho de montar el equipo en una ubicación adecuada también puede mejorar el rendimiento del dispositivo. Para obtener más información, véase Instalación en la página 59.

6. Cables del sistema PCU-4

Se incluye un juego de cables para conectar la fuente de alimentación y el sistema de encendido, así como para silenciar la radio.

7. Antena GSM (no se incluye en el paquete de ventas)

Es necesario conectar una antena externa compatible con GSM al kit de teléfono para coche.

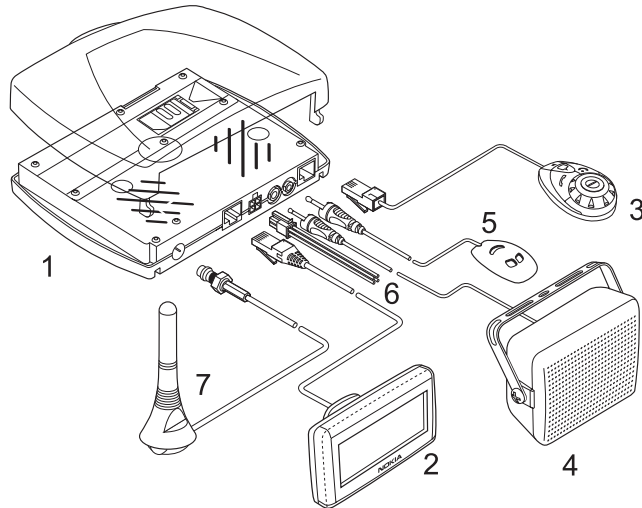

Equipo del kit de teléfono para coche y conexiones por cable

Características especiales

Para una mayor seguridad y comodidad en el manejo de la comunicación inalámbrica en el vehículo, este kit de teléfono para coche viene equipado con una amplia variedad de características especiales diseñadas para aplicaciones automovilísticas. A continuación se presentan algunos de estos extras:

Acceso a una tarjeta SIM remota mediante la tecnología de perfil de acceso SIM Bluetooth

Esta función permite que el kit de teléfono para coche acceda a una tarjeta SIM remota de un teléfono móvil compatible. Para obtener más información, véase Utilización de una tarjeta SIM remota con la tecnología inalámbrica Bluetooth en la página 7.

! Para poder utilizar esta función, primero deberá vincular el teléfono móvil compatible con el kit de teléfono para coche mediante la tecnología inalámbrica Bluetooth. Para obtener más información, véase Tecnología inalámbrica Bluetooth en la página 47.

Marcación mediante voz



La marcación mediante voz es una forma cómoda de elegir determinados números de los contactos, ya que se marcan automáticamente. Puede elegir hasta 12 entradas de los contactos y asignarles grabaciones para hacer la llamada telefónica. Para hacer una llamada de voz desde la pantalla en blanco, basta pulsar la tecla  del dispositivo de entrada y pronunciar la grabación.

- Para poder usar esta función, deberá almacenar las grabaciones de los números guardados en los contactos del kit de teléfono para coche. Para más información, véase Marcación mediante voz en la página 24 y Marcación mediante voz en la página 43.

Comandos de voz



Existe una lista de funciones del teléfono que pueden activarse pronunciando una grabación. Se pueden añadir hasta tres grabaciones para cada comando de voz.

Los comandos de voz se activan del mismo modo que se hace una llamada mediante una grabación. Con la pantalla en blanco, pulse la tecla  del dispositivo de entrada y pronuncie el comando de voz para la función deseada.

- Para poder usar esta función, deberá registrar los comandos de voz para las funciones deseadas en el kit de teléfono para coche. Para obtener más información, véase Comandos de voz en la página 44.

Grabadora



La grabadora funciona como un dictáfono, lo que le permite grabar memorandos de voz personales. Puede realizar un máximo de 10 grabaciones en

un tiempo de grabación total de cinco minutos. Para empezar a grabar con la pantalla en blanco, mantenga pulsada la tecla  del dispositivo de entrada. Para reproducir una grabación, puede usar un comando de voz personal (por ejemplo,

Reproducir grabación) o seleccionar la opción [Reproducir](#) del menú [Grabar](#).

Copia de entradas de los contactos del teléfono móvil

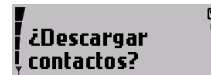

Si dispone de un teléfono móvil compatible con la tecnología Bluetooth, esta función le permite copiar entradas de los contactos del móvil al kit de teléfono para coche.

Para descargar los contactos del teléfono móvil compatible, puede utilizar un comando de voz personal (por ejemplo, Copiar contactos) o seleccionar la opción [¿Descargar contactos?](#) del menú [Usuarios](#). Para obtener más información, véase Descargar contactos en la página 52.

Función multiusuario



Esta función le permite guardar entradas personales o ajustes del teléfono en los perfiles de datos de dos usuarios distintos. Por ejemplo, es posible guardar

las entradas de los contactos, las grabaciones para las llamadas y comandos de voz o los tonos de llamadas de dos usuarios y posteriormente acceder a esta información desde el kit de teléfono para coche. Basta con activar su perfil de usuario personal para acceder a sus datos. Para obtener más información, véase Cambiar de usuario en la página 53.

Cambio a kit manos libres inalámbrico



Esta función permite emplear kits manos libres compatibles con la tecnología Bluetooth. Puede pasar las llamadas en modo manos libres, en el que se utiliza el sistema de micrófono y altavoz del kit de teléfono para coche, a un kit manos libres inalámbrico que permite un manejo cómodo y sencillo. Pulse para pasar las llamadas entrantes o salientes al kit manos libres inalámbrico.

- ! Para poder utilizar esta función, primero deberá vincular el kit manos libres inalámbrico compatible y el kit de teléfono para coche y establecer una conexión inalámbrica entre los dos dispositivos mediante la tecnología Bluetooth. Para obtener más información, véase Tecnología inalámbrica Bluetooth en la página 47.
- ! En principio, un kit manos libres inalámbrico con tecnología Bluetooth sólo puede establecer una conexión inalámbrica Bluetooth con otro dispositivo compatible que admita esta tecnología. Por lo tanto, para pasar la comunicación a un kit manos libres inalámbrico con tecnología Bluetooth, es posible que tenga que interrumpir una conexión inalámbrica existente, por ejemplo, con un teléfono móvil.
- ! Si ya tiene establecida una conexión inalámbrica mediante un perfil de acceso SIM Bluetooth con un teléfono móvil compatible y desea pasar la comunicación a un kit manos

libres inalámbrico que admita la tecnología Bluetooth, debe establecer la conexión inalámbrica mediante Bluetooth al kit manos libres desde el kit de teléfono para coche. La forma más cómoda de realizar esta operación es utilizando un comando de voz. Para obtener más información, véase Comandos de voz en la página 44.

Acceso rápido a las entradas de los contactos



Existe un método abreviado que permite encontrar más fácilmente el número de teléfono de un contacto y hacer la llamada.

- ▶ Para encontrar la entrada de un determinado contacto, en la pantalla en blanco desplácese con a la primera letra del nombre (tal como lo haya introducido en los contactos) y pulse .
- ▶ Utilice para desplazarse hasta el nombre que busca y pulse para marcar el número.
- ! Para poder usar esta función, deberá registrar algunas entradas en los contactos del kit de teléfono para coche. Para obtener más información, véase Descargar contactos en la página 52.
- ! Puede asignar un máximo de 5 números de teléfono a cualquier nombre registrado en los contactos. Para obtener más información, véase Guía en la página 34.

Servicios de datos del móvil utilizando la tecnología inalámbrica Bluetooth

El kit de teléfono para coche tiene una función muy cómoda que le permite conectar dispositivos externos compatibles, como por ejemplo un ordenador portátil, al kit de teléfono utilizando la tecnología inalámbrica Bluetooth.

Esto significa que ya puede utilizar los servicios de datos GSM, tales como GPRS o HSCSD, para acceder a Internet desde un ordenador personal en el coche.

Utilización de una tarjeta SIM de vehículo

También puede utilizar el kit de teléfono para coche mediante una SIM de vehículo independiente que se inserta en la unidad de radio.

Para obtener más información, véase Conceptos básicos en la página 19.

Control cómodo del volumen con la rueda Navi



Ajuste el volumen de la señal de llamada que le avisa que recibe una llamada desplazando simplemente  según sea necesario.

También puede ajustar el volumen del altavoz durante una llamada saliente con  .

Antes de empezar a utilizar el teléfono

Lea la información que aparece más abajo antes de comenzar a usar el kit de teléfono para coche:

! El teléfono se enciende automáticamente al encender el contacto del coche.

Al apagar el contacto del coche, el kit de teléfono para coche no se apagará automáticamente: permanece encendido durante el periodo de tiempo definido con la función [Temporizador de apagado](#). Para obtener más información, véase Temporizador de apagado en la página 39.

! Compruebe periódicamente el estado del equipo del kit de teléfono para coche para asegurarse de que está montado correctamente y que funciona bien.

Utilización de una tarjeta SIM de vehículo

Para utilizar el kit de teléfono para coche con una SIM de vehículo independiente, deberá insertar una SIM de vehículo válida en la unidad de radio. Para obtener más información, véase Instalación de la tarjeta SIM de vehículo en la página 19.

Utilización de una tarjeta SIM remota

Puede utilizar el kit de teléfono para coche con una tarjeta SIM remota en las siguientes condiciones:

- La tarjeta SIM remota está insertada en un teléfono móvil compatible que admite la tecnología inalámbrica Bluetooth y el estándar de perfil de acceso SIM Bluetooth. Para obtener más información sobre teléfonos móviles compatibles, consulte la página Web de Nokia: <http://www.nokia.com>.
- Para acceder a la tarjeta SIM remota, primero hay que vincular el teléfono móvil compatible con el kit de teléfono para coche mediante la tecnología inalámbrica Bluetooth. Para obtener más información, véase Vinculación mediante una clave de acceso de Bluetooth en la página 48.
- El teléfono móvil compatible está encendido, hay suficiente batería y la tecnología Bluetooth está activada.

Etiquetas adhesivas incluidas en el paquete de ventas

Las etiquetas adhesivas del kit de teléfono para coche contienen información importante para el mantenimiento y las tareas relacionadas.

- ▶ Pegue la etiqueta adhesiva  en la tarjeta de garantía.

Códigos de acceso necesarios para la tarjeta SIM de vehículo

- Código PIN (de 4 a 8 dígitos):
El Número de identificación personal o Personal Identification Number (PIN) protege la SIM del vehículo de un uso no autorizado. El código PIN suele facilitarse con la tarjeta SIM.
Puede que algunos proveedores de servicios le permitan desactivar el mensaje que le solicita que introduzca el PIN al encender el teléfono.
- Código PIN2 (de 4 a 8 dígitos):
El código PIN2, incluido en algunas tarjetas SIM de vehículo, es necesario para acceder a determinadas funciones.
- Códigos PUK y PUK2 (8 dígitos):
El código PUK (Clave de desbloqueo personal) es necesario para cambiar un código PIN bloqueado. Para cambiar un código PIN2 bloqueado, es necesario el código PUK2.
- ! Si no ha recibido estos códigos junto a la tarjeta SIM del vehículo, póngase en contacto con el proveedor de servicios.

3. Su kit de teléfono para el coche

Pantalla SU-11

Cuando el kit de teléfono para coche está listo para funcionar y no se ha introducido ningún carácter, aparece la **pantalla en blanco**, como ilustra la figura. También se muestra el logotipo del operador de red.

Si desea activar una función mediante una grabación, primero deberá acceder a la **pantalla de voz**. Para hacerlo desde la pantalla en blanco, pulse .



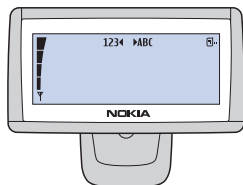



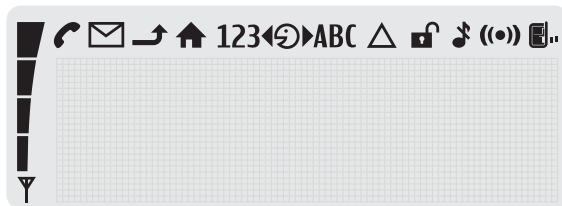

Puede ajustar la iluminación de la pantalla para su comodidad. Para obtener más información, véase Iluminación de la pantalla en la página 38.









Indicadores de pantalla

Los indicadores que se muestran a continuación pueden aparecer en la pantalla.











-  Indica la intensidad de la señal de la red celular en su ubicación actual. Cuanto más alta es la barra, más intensa es la señal.
-  Señala que hay una llamada saliente.
-  Indica que ha recibido uno o varios mensajes de texto. Marca los mensajes de texto no leídos.
-  La función de desvío de llamadas está activa (servicio de red). Véase Desvío de llamadas (servicio de red) en la página 36.
-  El servicio de zona propia está activo (servicio de red).
-  Puede escribir números.
-  Gire la rueda Navi a la izquierda.
-  Ya puede hablar.
-  Gire la rueda Navi a la derecha.









- ABC** Puede escribir letras.
-  Indica que la itinerancia está activa.
-  La red ha desactivado la función de encriptación.
-  La señal de llamada está desactivada.
-  La tecnología inalámbrica Bluetooth está activada, véase Tecnología inalámbrica Bluetooth en la página 47.
-  El perfil de usuario 1 está en uso.
Véase Cambiar de usuario en la página 53.
-  El perfil de usuario 2 está en uso.
Véase Cambiar de usuario en la página 53.

Pueden aparecer indicadores adicionales:



Indicadores de llamada

-  Indica una llamada de voz activa.
-  Indica que se ha desconectado la llamada de voz.
-  Las llamadas de voz se han transferido al kit manos libres.
-  La comunicación de datos está activa.
-  La comunicación de fax está activa.
-  Indica una conexión GPRS activa.
-  Indica una conexión GPRS inactiva.
-  La llamada está en espera.



Indicadores generales

-  Indica una búsqueda manual de red.
-  Marca los mensajes de texto no leídos. Si este indicador está parpadeando, la memoria está llena.
-  Indica que se ha reenviado una tarjeta de presentación.
-  El ajuste está activo.
-  Puede ajustarse el volumen del kit manos libres.
-  Puede ajustarse el volumen de la señal de llamada.
-  Puede ajustarse el volumen del altavoz.
-  Puede ajustarse la iluminación de la pantalla.

Indicadores de las funciones de la grabadora

-  La grabadora está encendida.
-  Se está reproduciendo la grabación.

Indicadores de las funciones Bluetooth

-  El dispositivo con tecnología Bluetooth se ha vinculado con el kit de teléfono para coche.
-  La tecnología inalámbrica Bluetooth está activa.

Indicadores de notificación



Indica que se ha borrado un elemento.



La entrada es incorrecta o no está permitida.



Correcto (confirma un ajuste o selección).



Indica información adicional.



Indica un aviso o una llamada de atención.



El mensaje se está enviando (no significa que el mensaje se haya recibido).

Componentes básicos del dispositivo de entrada CUW-3

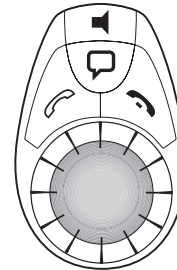

Los selectores de funciones incluyen cuatro teclas y una rueda Navi. En función del ajuste elegido, puede escoger estas opciones:



Mantener pulsada

- la función de llamada de emergencia está activa. Para obtener más información, véase Hacer una llamada de emergencia en la página 67.



Pulsar

- para aceptar una llamada entrante.
- para ver la lista de los 10 últimos números de teléfono a los que ha llamado.
- para empezar a marcar un número.



Mantener pulsada

- para eliminar texto, número u otras entradas.
- para regresar a la pantalla en blanco.



Pulsar

- para terminar una llamada.
- para eliminar un carácter o número introducido.
- para volver al menú o la pantalla anterior.



Rueda Navi

Gire la rueda Navi para ajustar el volumen de la señal de llamada de una llamada entrante o el volumen del altavoz durante una llamada saliente. También puede utilizar la rueda Navi para moverse dentro de un menú.



Con la pantalla en blanco, gire la rueda Navi a la izquierda

para activar la entrada de un número de teléfono. Si se encuentra en la pantalla de voz, al girar la rueda Navi a la izquierda, podrá desplazarse por los comandos de voz y, por ejemplo, seleccionar uno para que se reproduzca.



Con la pantalla en blanco, gire la rueda Navi a la derecha

para buscar un contacto por orden alfabético. Si se encuentra en la pantalla de voz, al girar la rueda Navi a la derecha, podrá desplazarse por las grabaciones que ha almacenado para marcar un número mediante voz y, por ejemplo, seleccionar una para que se reproduzca.



Pulse la rueda Navi

para acceder a una función en un contexto determinado:

- para iniciar el menú y elegir un elemento.
- para seleccionar un elemento de una lista.
- para iniciar las opciones y elegir un elemento.



Esta tecla activa las funciones siguientes desde la pantalla en blanco:

- ▶ **Púlsela** para desactivar la señal de llamada. Las llamadas entrantes se indican con una imagen parpadeante.
- ▶ **Manténgala pulsada** para poner el kit de teléfono para coche en modo desactivado. Púlsela otra vez para regresar a la pantalla en blanco.
- ▶ **Púlsela** para pasar las llamadas entrantes o salientes del kit de teléfono para coche a un kit manos libres compatible y vinculado, o viceversa.
Para reiniciar el kit de teléfono para coche, mantenga pulsada  durante más de 10 segundos.



Esta tecla activa las funciones de voz siguientes desde la pantalla en blanco:

- ▶ **Púlsela** para activar la marcación mediante voz y los comandos de voz.
- ▶ **Manténgala pulsada** para activar la grabación (también durante las llamadas salientes).

4. Conceptos básicos

Instalación de la tarjeta SIM de vehículo

El kit de teléfono para coche se puede usar con su propia tarjeta SIM de vehículo independiente. En ese caso, necesitará insertar una tarjeta SIM en la unidad de radio.

⚠ ¡Precaución!

Mantenga las tarjetas pequeñas SIM fuera del alcance de los niños.

- La tarjeta SIM y sus contactos pueden dañarse fácilmente con arañazos o dobleces, de modo que debe tener cuidado al manipularla, insertarla o extraerla del teléfono.
- ▶ Apague el contacto del coche antes de insertar la tarjeta SIM.
- ▶ Presione suavemente la pestaña de la carcasa de la unidad de radio (1) para abrir y levantar la cubierta (2).

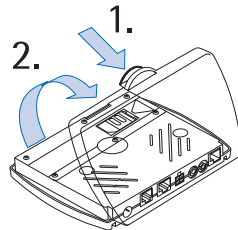

- ▶ Deslice el compartimento de la tarjeta SIM (3) tal como se muestra para desbloquearlo.

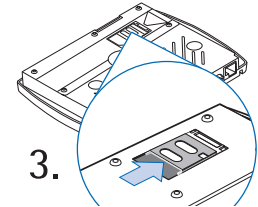

- ▶ Abra el compartimento de la tarjeta SIM levantándolo de un lado, como se ilustra en la figura (4).

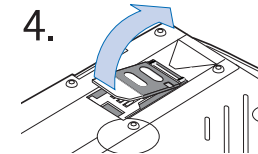

- ▶ Inserte la tarjeta SIM con cuidado en el compartimento (5). Asegúrese de que la tarjeta SIM se ha insertado correctamente y de que la zona de los contactos dorados se encuentra de cara a usted.

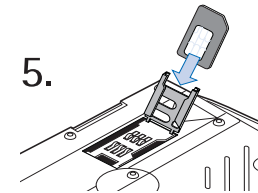

- ▶ Presione el compartimento de la tarjeta SIM hasta que se fije en su posición original y bloquéelo deslizando en la dirección indicada por la flecha. Cierre la cubierta de la unidad de radio y compruebe que encaja.

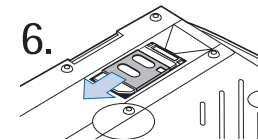

Encendido, apagado y modo desactivado



¡Precaución!

En los casos en que esté prohibido el uso de teléfonos móviles o donde pueda causar interferencias o comportar algún peligro, apague el kit de teléfono para coche (modo desactivado). El kit de teléfono para coche se apagará, incluso si el contacto del coche está encendido.

Encendido del kit de teléfono para coche

Para encender el kit de teléfono para coche, basta girar la llave de contacto del coche. El kit de teléfono para coche está conectado al sistema de encendido, de manera que al encender el contacto automáticamente se enciende el kit de teléfono para coche. Dependiendo de la tarjeta SIM que estaba en uso cuando se utilizó el kit de teléfono para coche por última vez, aparecerán pantallas diferentes:

Operación inicial, no se ha asignado una tarjeta SIM al perfil de usuario activo

Si no ha asignado una tarjeta SIM al kit de teléfono para coche o al perfil de usuario activo, aparecerá una pantalla que le permitirá seleccionar el idioma que desea usar en el kit de teléfono para coche para el perfil de usuario activo. A continuación, podrá escoger si desea usar el perfil de usuario activo con la tarjeta SIM del vehículo o con una tarjeta SIM remota como, por ejemplo, la tarjeta SIM instalada en un teléfono móvil compatible.

- Funcionamiento con una tarjeta SIM remota
El kit de teléfono para coche comenzará a buscar automáticamente un teléfono móvil compatible que admita la tecnología inalámbrica Bluetooth y el estándar de perfil de acceso SIM Bluetooth. Seleccione el dispositivo deseado en la lista de dispositivos encontrados y vincúlelo con su kit de teléfono para coche utilizando la clave de acceso del perfil de acceso SIM Bluetooth. Para obtener más información, véase Vinculación mediante una clave de acceso de Bluetooth en la página 48.

Si se le pide que entre un código PIN, escriba el código PIN de la tarjeta SIM remota instalada en el teléfono móvil compatible. Aparecerá en la pantalla como ****. Pulse  para confirmar. El kit de teléfono para coche le preguntará si desea guardar el código PIN para una autorización automática en el futuro.

Si los dispositivos se han vinculado con éxito y el código PIN se ha introducido correctamente, la tarjeta SIM remota del teléfono móvil compatible seleccionado se asignará al perfil de usuario 1. El kit de teléfono para coche le preguntará si desea copiar las entradas de los contactos almacenadas en la tarjeta SIM remota y en el teléfono móvil compatible a la memoria del kit de teléfono para coche. A continuación, el kit de teléfono para coche accede a la memoria SIM instalada en el teléfono móvil compatible para registrarse en la red GSM.

- Si no aparece ningún teléfono móvil compatible en la lista de dispositivos con el perfil de acceso SIM Bluetooth, puede seleccionar la tarjeta SIM del vehículo, si hay alguna

instalada en la unidad de radio. El kit de teléfono para coche usará esta tarjeta SIM para funcionar. Para obtener más información, véase Instalación de la tarjeta SIM de vehículo en la página 19.

- Utilización de la tarjeta SIM de vehículo
Si aparece el mensaje **SIM rechaz.** en la pantalla a pesar de que la tarjeta SIM esté correctamente insertada en la unidad de radio, póngase en contacto con el operador de red o con el proveedor de servicios.

Si se le pide que introduzca el código PIN, introduzca el código PIN perteneciente a la tarjeta SIM del vehículo. Aparecerá con la forma **** en la pantalla. Pulse  para confirmar.

Si el código PIN se ha introducido correctamente, la tarjeta SIM del vehículo se asignará al perfil de usuario 1. El kit de teléfono para coche le preguntará si desea copiar las entradas de los contactos almacenadas en la tarjeta SIM del vehículo a la memoria del kit de teléfono para coche.

- Las entradas del kit de teléfono para coche son las que hay en la memoria interna del kit de teléfono para coche, no las de la tarjeta SIM que se está usando.

Tarjeta SIM remota asignada al perfil de usuario activo

Si ya ha asignado la tarjeta SIM insertada en un teléfono móvil compatible al perfil de usuario activo en el kit de teléfono para coche, cuando arranque el coche, el kit de teléfono para coche usará la tecnología inalámbrica Bluetooth para buscar automáticamente el teléfono móvil compatible en el cual estaba instalada la tarjeta SIM la última vez que se usó el kit de

teléfono para coche. Si dicho dispositivo se encuentra en la lista de dispositivos con tecnología Bluetooth y usted ha activado la entrada automática de código PIN, es decir, que no se requiere autorización, el kit de teléfono para coche se registrará automáticamente en la red GSM mediante la tarjeta SIM del teléfono móvil compatible. En ese caso, ya no se le solicitará información al arrancar el coche porque la conexión a la red GSM se realiza automáticamente.

- Si usa las funciones de Bluetooth con regularidad, p. ej., para copiar las entradas de los contactos en la memoria del kit de teléfono para coche desde un teléfono móvil compatible, puede desactivar la opción "Solicitar autorización" en el teléfono móvil compatible. Ahora, las conexiones entre dispositivos por tecnología inalámbrica Bluetooth puede realizarse cómodamente de manera automática, sin necesidad de aprobación ni autorización adicional. Para ello, desplácese hasta la elemento de menú **Ver disposit. vinculados**, seleccione la opción **Solicitar autorización** y seleccione **Desactivar**. Para más información, consulte la guía del usuario del teléfono móvil compatible con la tecnología Bluetooth que está usando.

Sin embargo, si no ha guardado el código PIN perteneciente a la tarjeta SIM instalada en el teléfono móvil compatible, tendrá que introducir el código PIN cada vez que arranque el coche.

Si la tarjeta SIM remota del teléfono móvil compatible se ha asignado al perfil de usuario activo pero no se encuentra, el kit de teléfono para coche mostrará la siguiente lista de opciones.

- **Reconectar SIM remota**
Se repetirá la búsqueda de la tarjeta SIM remota asignada al perfil de usuario activo.
- **Cambiar de usuario**
Esta función le permite cambiar el perfil de usuario activo. Para obtener más información, véase Cambiar de usuario en la página 53.
- **Usar tarjeta SIM de vehículo**
Se puede asignar temporalmente la tarjeta SIM del vehículo al perfil de usuario activo.
- **La tarjeta SIM del vehículo sólo se asignará al perfil de usuario activo mientras esté encendido el coche.** Si el teléfono móvil compatible no estuviera dentro del rango de la conexión inalámbrica Bluetooth, por ejemplo, puede usar la tarjeta SIM del vehículo insertada en la unidad de radio para acceder temporalmente a su perfil de usuario estándar. Si apaga el motor del coche y lo vuelve a encender, el kit de teléfono para coche automáticamente empezará a buscar la tarjeta SIM remota del teléfono móvil compatible.
- **Asignar tarjeta SIM**
Es posible asignar una tarjeta SIM remota o la SIM de vehículo al perfil de usuario activo.

Tarjeta SIM de vehículo asignada al perfil de usuario activo

Si ha asignado una tarjeta SIM de vehículo, es decir, la tarjeta SIM de vehículo insertada en la unidad de radio, al perfil de usuario activo en el kit de teléfono para coche y aparece el mensaje **SIM rechaz.** en la pantalla a pesar de que la tarjeta SIM

está correctamente insertada en la unidad de radio, póngase en contacto con su operador de red o proveedor de servicios.

Si se le pide que introduzca el código PIN, introduzca el código PIN perteneciente a la tarjeta SIM del vehículo. Aparecerá como una serie de asteriscos **** en la pantalla. Pulse  para confirmar.

Si el código PIN se ha introducido correctamente, el kit de teléfono para coche se conecta a la red GSM utilizando la tarjeta SIM del vehículo. El kit de teléfono para coche le preguntará si desea copiar las entradas de los contactos de la tarjeta SIM del vehículo a la memoria del kit de teléfono para coche, si todavía no se ha guardado ninguna entrada en la memoria del kit de teléfono para coche.

- Las entradas del kit de teléfono para coche son las que hay en la memoria interna del kit de teléfono para coche, no las de la SIM de vehículo que se está usando.

Apagado del teléfono



Al apagar el contacto del coche, el kit de teléfono para coche no se apagará automáticamente: permanece encendido durante el período de tiempo definido con la función **Temporizador de apagado**. Si está ocupado con una llamada activa, el kit de teléfono para coche no se apagará automáticamente cuando pase el tiempo establecido. El temporizador no comenzará a funcionar hasta que se termine la llamada activa.

- El valor inicial del **Temporizador de apagado** es cero minutos.

Modo desactivado



Para cambiar al modo desactivado cuando está encendido el contacto del coche:

- ▶ Mantenga pulsada la tecla .
 - ▶ Luego mantenga pulsada la tecla .
 - ▶ Cuando el kit de teléfono para coche está en modo desactivado, la pantalla presenta el aspecto de la figura de arriba.
 - ▶ Para volver a poner el kit de teléfono para coche en modo activo, pulse .
 - ▶ Siga las instrucciones que aparecen en la pantalla.
- i** Cuando el kit de teléfono para coche está en modo desactivado, el enlace inalámbrico de perfil de acceso SIM Bluetooth establecido entre el kit de teléfono para coche y el teléfono móvil compatible permanece activo. Esto significa que los componentes del receptor y transmisor GSM del teléfono móvil compatible permanecen apagados.

- !** Si el enlace inalámbrico del perfil de acceso SIM Bluetooth entre el kit de teléfono para coche y el teléfono móvil compatible se interrumpe (por ejemplo, si el teléfono móvil compatible se mueve fuera del alcance cuando el usuario sale del coche), los componentes del transmisor y receptor de GSM del teléfono móvil compatibles se apagan otra vez y el teléfono móvil se registra en la red GSM utilizando su tarjeta SIM. En este caso, cuando el uso del teléfono inalámbrico esté prohibido o cuando pueda causar interferencias o peligro, asegúrese de desactivar el kit de teléfono para coche y apagar el teléfono móvil compatible.

5. Funciones de llamada

Marcación mediante voz



Es posible hacer una llamada telefónica pronunciando una grabación asociada a un número de los contactos. Puede asociar grabaciones a un máximo de 12

números guardados en los contactos. Para utilizar como grabación y marcar mediante voz sirve cualquier palabra o palabras, como el nombre de la persona.

Antes de utilizar la marcación mediante voz, tenga en cuenta lo siguiente:

- Los identificadores de voz son independientes del idioma. Si distinguen, en cambio, la voz de la persona que habla.
 - Los identificadores de voz son sensibles al ruido de fondo. Grábelos y realice llamadas en entornos silenciosos.
 - Al hacer una grabación asociada a un número o llamar mediante una grabación, procure hablar claro frente al micrófono.
 - No se aceptan nombres muy cortos. Utilice nombres largos y evite nombres parecidos para números diferentes.
- ! Debe pronunciar el nombre exactamente del mismo modo que lo hizo al grabarlo. Esto puede resultar difícil, por ejemplo, en entornos ruidosos o durante una situación de urgencia, por lo que no debería confiar únicamente en la marcación mediante voz en todos los casos.





- ! Para poder usar esta función, deberá almacenar las grabaciones de los números guardados en los contactos del kit de teléfono para coche. Para obtener más información, véase Grabaciones en la página 43.
- ▶ Para marcar un número mediante la voz, pulse  y aparecerá el mensaje **Hable ahora** en la pantalla.
- ▶ Pronuncie la grabación correspondiente al número deseado en voz alta y clara.





Para mostrar que ha reconocido la grabación, el kit de teléfono para coche reproducirá la grabación tal como la ha grabado y, un segundo y medio más tarde, marcará automáticamente el número asignado.

Marcación desde los contactos (búsqueda de nombres)





Puede llamar a un número simplemente seleccionando un nombre en las entradas de los contactos:

- ▶ En la pantalla en blanco, desplácese con  a la letra deseada de los contactos y pulse  para abrir la lista de nombres que empiezan por dicha letra.
 - ▶ Utilice  para desplazarse hasta el nombre en cuestión y pulse  para marcar el número correspondiente.
- ! Puede asignar hasta cinco números de teléfono a una sola entrada de los contactos utilizando distintos símbolos para diferenciar las entradas. Si no selecciona otro símbolo, el primer número guardado para el nombre aparece indicado

con  (General). Otros tipos de números son  (Móvil),  (Casa),  (Oficina) y  (Fax).





Para llamar a cualquiera de los otros números guardados para un mismo nombre:

- ▶ Pulse  y utilice  para desplazarse hasta el símbolo o número de teléfono que busca.
- ▶ Pulse  para marcar al número.



Rellamada

Para volver a marcar un número recién marcado, puede consultar una lista con los 10 últimos números a los que ha llamado.

- ▶ En la pantalla en blanco, pulse .
- ▶ Desplácese con  hasta el número o nombre que busca.
- ▶ Pulse  para marcar al número.





Utilización de la rueda Navi™ para hacer una llamada

La rueda Navi también sirve para introducir un número de teléfono y llamar.

- ▶ En la pantalla en blanco, desplácese con  al primer dígito del número de teléfono y pulse  para seleccionarlo.
- ▶ Repita este paso con el resto de dígitos que forman el número al que quiere llamar hasta que éste se vea íntegramente en la pantalla.
- ▶ Pulse  para marcar al número.

Lista de favoritos

Esta lista puede contener hasta 12 grabaciones asignadas a números de teléfono. Para obtener más información, véase Marcación mediante voz en la página 24. Es una manera cómoda de acceder rápidamente a los números a los que llama con mayor frecuencia.

- Puede obtener la lista desde la pantalla en blanco rápida y fácilmente.
- ▶ Pulse .
- ▶ Utilice  para desplazarse hasta la entrada que busca y pulse  para seleccionarla.
- ▶ Siga las instrucciones que aparecen en la pantalla.
- ▶ Pulse  para marcar al número.

Servicio de llamada en espera

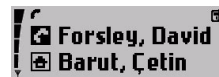



Si la función **Llamada en espera** está activada, se le notificarán todas las llamadas entrantes mientras esté hablando por teléfono. Esta función le permite aceptar las llamadas entrantes (servicio de red).

Éstos son los ajustes disponibles para esta función:

- **Activar**
Esta opción pone en marcha el servicio de llamada en espera.
- **Cancelar**
Esta opción desactiva la función de llamada en espera.

- **Verific. estado**

Marque esta opción para saber si este servicio está o no activo actualmente para su kit de teléfono para coche (consulta de red).

- ▶ Pulse  para aceptar una llamada entrante mientras se encuentra en mitad de otra llamada. La primera llamada queda en espera.
- ▶ Pulse  para alternar entre la llamada activa y la que se encuentra en espera.
- ▶ Pulse  para terminar la llamada activa y volver a la llamada en espera.



Para obtener más información, véase Ajustes en la página 35.

Opciones durante una llamada

Éstas son las opciones disponibles durante una llamada activa:



- [Enviar DTMF](#)
- [Silenciar](#)
- [Guía](#)

Para ver la lista de opciones:

- ▶ Pulse  durante una llamada activa.
- ▶ Utilice  para desplazarse hasta la opción que busca y pulse  para seleccionarla.

Enviar DTMF

Las cadenas de tonos DTMF pueden emplearse para enviar contraseñas o para acceder al contestador, por ejemplo.

- ▶ Utilice  para desplazarse al número deseado y pulse  para seleccionarlo.
- ▶ Repita este paso para seleccionar el resto de los números de la cadena.

Cuando se ha seleccionado un número, se envía inmediatamente como un tono DTMF.

- ▶ Pulse  para salir de esta opción.

i Pulse  para volver a la pantalla de llamadas. Si hay alguna llamada en curso, seguirá activa.

Silenciar llamadas





Si quiere, puede silenciar una llamada en curso seleccionando la opción [Silenciar](#), que desactiva el micrófono. Tras seleccionarla, aparece el mensaje [Silenciada](#) en la pantalla.

- ▶ Pulse  para activar el micrófono.



Guía

Durante una llamada, puede que desee ver las entradas de los contactos para consultar un número de teléfono, por ejemplo, o para dar un número a la persona que llama.

Para ver los contactos:

- ▶ Desplácese con  a las entradas de los contactos.
- ▶ Pulse  para salir de los contactos.

Aceptación o rechazo de una llamada entrante

- ▶ Pulse  para aceptar la llamada entrante y, al terminar, pulse  para finalizarla.
- ▶ Pulse  para rechazar la llamada entrante.

Si la función [Desvío si ocupado](#) ha sido activada (servicio de red) y las llamadas entrantes se desvían a otro número, como su número de buzón de voz, todas las llamadas que rechace también se desviarán a ese número. Para obtener más información, véase Desvío de llamadas (servicio de red) en la página 36.

6. Utilización de los menús

El kit de teléfono para coche del Nokia 610 ofrece una amplia gama de funciones que están agrupadas en menús y submenús.

Acceso a una función del menú

Para acceder al menú desde la pantalla en blanco, pulse . Entonces, puede explorar el menú con las teclas siguientes:



Gire la rueda Navi a la izquierda para desplazarse hacia arriba en una lista de opciones.



Gire la rueda Navi a la derecha para desplazarse hacia abajo en una lista de opciones.



Pulse la rueda Navi para seleccionar una opción.



Pulse esta tecla para eliminar la entrada. O pulse esta tecla para volver al nivel de menú anterior (véase la lista de funciones de menú). Mantenga pulsada esta tecla para borrar la pantalla y volver a la pantalla en blanco.

Lista de funciones del menú

► Mensajes

- Buzón entrada
 - Llamar
 - Responder con plantilla
 - Guardar como plantilla
 - Borrar
 - Copiar al teléfono
- Ajustes de mensajes
 - N° del centro de mensajes
 - Responder vía mismo centro
- Ver plantillas
 - Enviar
 - Borrar

► Llamadas

- Llamadas perdidas
- Llamadas recibidas
- Llamadas enviadas

► Guía

- Buscar
- Borrar
- Estado de la memoria

► Tonos

- Volumen señal de llamada
- Señal de llamada
- Tonos de aviso

► Ajustes

- Ajuste antes la hora y la fecha
 - Ajustar la hora
 - Formato de hora
 - Ajustar la fecha
 - Formato de fecha
- Ajustes de llamadas
 - Envío de ID de llamante
 - Fijado por la red
 - Activar
 - Desactivar
 - Desvío de llamadas
 - Desvío de todas llamadas voz
 - Desvío si ocupado
 - Desvío si no responde
 - Desvío si fuera de cobertura
 - Desvío si no disponible
 - Cancelar todos los desvíos
 - Respuesta automática
 - Desactivar
 - Activar
 - Llamada en espera
 - Activar
 - Cancelar
 - Verific. estado
- Ajustes del teléfono
 - Idioma
 - Ajustes de iluminación
 - Presentación info de célula
 - Activar
 - Desactivar
 - Selección de red
 - Automático
 - Manual
 - Temporizador de apagado
- Buzón de voz
 - Escuchar mensajes de voz
 - Número de buzón de voz
- Módem GPRS
- Ajustes de seguridad
 - Petición del código PIN
 - Cambio del código PIN
 - Grupo cerrado de usuarios
 - Predetermin.
 - Activar
 - Desactivar
- Marcación fija
 - Activar
 - Desactivar
 - Lista números
- Ajustes del ecualizador
 - Altavoz
 - Altavoz radio
- Restaurar valores iniciales

► Voz

- Grabaciones
 - Grabación nueva
 - Lista de grabaciones
 - Reproducir
 - Cambiar
 - Borrar
- Comandos de voz
 - Comando de voz nuevo
 - Lista de comandos de voz
 - Reproducir
 - Cambiar
 - Borrar

► Grabadora

- Grabar
- Reproducir
- Borrar

► Bluetooth

- Buscar accesorio de audio
- Ver dispositivos activos
- Ver disposit. vinculados
 - Crear conexión
 - Borrar vínculo
 - Solicitar autorización
 - Editar nombre de Bluetooth (accesorio)
- Nombre de Bluetooth (kit de teléfono para coche)
- Permitir segunda conexión
- Visibilidad

► Usuarios

- Descargar contactos
Cambiar a usuario 1
- Ajustes de usuario 1
 - Asignar tarjeta SIM
 - Ver tarjeta SIM activa
 - Ajustes de descargas
 - Memoria de SIM y teléf.
 - Memoria de tarjeta SIM
 - Memoria del teléfono

7. Funciones de menú

Mensajes



Puede recibir y leer mensajes cortos de texto en el kit de teléfono para coche y devolver la llamada al remitente o enviar un SMS de respuesta mediante una plantilla de mensaje (servicio de red). No obstante, para poder enviar sus propios mensajes cortos, deberá realizar algunos **AJUSTES MENSAJES** necesarios.

- ! Recuerde que lo primero es la seguridad en la carretera. No utilice el teléfono móvil mientras conduce. Sólo cuando el tráfico lo permita, use las funciones que le ofrece el kit de teléfono para coche.
- ! Cuando envíe mensajes a través del servicio de red SMS, puede que el kit de teléfono para coche muestre el texto **Mensaje enviado**. Esto indica simplemente que el kit de teléfono para coche ha enviado el mensaje al número del centro de mensajes programado en el teléfono. No significa que el mensaje se haya recibido en el destinatario deseado.



Buzón entrada



Cuando reciba un SMS, el indicador  y el número de mensajes nuevos aparecerán en la pantalla junto con la notificación **1 mensaje nuevo recibido**.





Todos los mensajes enviados al kit de teléfono para coche se muestran según el orden en que se hayan recibido.

- i Si ha establecido una conexión de perfil de acceso SIM Bluetooth con un teléfono móvil compatible, todos los mensajes cortos recibidos en el kit de teléfono para coche se reenvían automáticamente a este teléfono móvil compatible.



Los mensajes de texto sin leer se indican con el símbolo , mientras que los mensajes de texto leídos aparecen con el símbolo .

El indicador de SMS parpadeante  significa que la memoria de mensajes está llena. Para poder enviar o recibir mensajes nuevos, primero deberá borrar algunos de los antiguos.

Si recibe más de un mensaje de texto:

- ▶ Seleccione el menú **Mensajes** y pulse  para abrirlo.
- ▶ Seleccione la opción **Buzón entrada** y pulse  para ver la lista de mensajes.
- ▶ Utilice  para desplazarse hasta el mensaje que busca y pulse  para leerlo.
- ▶ Desplácese con  para moverse por el mensaje o para ver el propio mensaje, el remitente o el número de teléfono del remitente, y la fecha y la hora en las que se ha recibido el mensaje.

El kit de teléfono para coche incorpora una serie de opciones para manejar el mensaje seleccionado.

- ▶ Pulse .
- ▶ Utilice  para desplazarse hasta la opción que busca y pulse  para seleccionarla.

Llamar

Elija esta opción para llamar al número de teléfono del remitente.

Responder con plantilla

Puede responder a un mensaje corto utilizando una plantilla preparada por usted. Elija la opción [Responder con plantilla](#) para ver la lista de plantillas almacenadas en el teléfono para coche.

Guardar como plantilla

Esta función tan útil sirve para guardar como plantilla un SMS recibido. Si desea utilizar la plantilla, seleccione la opción [Responder con plantilla](#) para ver la lista y enviar el mensaje.

Borrar

Elija esta opción para eliminar el mensaje corto.

Ajustes de mensajes

Para poder enviar mensajes cortos, primero debe configurar algunos ajustes del kit de teléfono para coche.

Nº del centro de mensajes

Este número lo facilita su proveedor de servicios.





i Esta opción guarda el número de teléfono del centro de mensajes, que necesita para enviar mensajes de texto.

Responder vía mismo centro (servicio de red)

El centro de mensajes al que el remitente se abona suele encargarse de gestionar las respuestas a mensajes cortos. Al

seleccionar [Responder vía mismo centro](#), el destinatario de su mensaje podrá enviarle una respuesta a través de su centro de mensajes.

Para efectuar estos ajustes, desde la pantalla en blanco:

- ▶ Pulse .
- ▶ Utilice  para desplazarse al elemento de menú [Ajustes de mensajes](#) y pulse  para seleccionarlo.
- ▶ Utilice  para desplazarse hasta la opción que busca y pulse  para seleccionarla.
- ▶ Siga las instrucciones que aparecen en la pantalla.

Ver plantillas

El kit de teléfono para coche es capaz de guardar un máximo de 10 plantillas que pueden enviarse como mensajes cortos. Se entrega con cinco plantillas estándares de fábrica, pero puede guardar 5 plantillas más a partir de mensajes cortos que le hayan enviado. Éstas son las opciones disponibles:



Enviar







Se enviará la plantilla seleccionada.

Borrar

Utilice esta opción para borrar las plantillas tomadas de los mensajes cortos que le hayan enviado y que haya guardado.

Para ver la lista de plantillas de mensajes de texto, desde la pantalla en blanco:

- ▶ Pulse .
- ▶ Desplácese con  al menú [Mensajes](#) y pulse  para ver las opciones.

- ▶ Desplácese con  a la opción **Ver plantillas** y pulse  para consultar la lista.
- ▶ Utilice  para recorrer la lista de plantillas y pulse  para seleccionar la que quiera emplear.
- ▶ Pulse  para confirmar la selección.
- ▶ Utilice  para desplazarse hasta la opción que busca y pulse  para seleccionarla.
- ▶ Siga las instrucciones que aparecen en la pantalla.

i Las plantillas guardadas a partir de mensajes que le hayan enviado pueden borrarse; en cambio, las 5 plantillas estándares almacenadas en la memoria del kit de teléfono para coche no pueden eliminarse.



Llamadas



El teléfono registra los números de teléfono de las llamadas perdidas, recibidas y enviadas, así como la fecha y la hora de sus llamadas.







- !** El teléfono sólo registra las llamadas perdidas y recibidas si la red admite estas funciones, siempre y cuando el teléfono se encuentre conectado y dentro del área de servicio de la red.
- i** En estas listas puede ver un máximo de 10 de las últimas llamadas recibidas y un máximo de 10 de los últimos números marcados. Estos datos le servirán como referencia. El elemento más reciente aparecerá el primero de lista.

Hay tres opciones disponibles para cada uno de los elementos del registro de llamadas: **Llamar**, **Hora de la llamada** o **Borrar**.

- ▶ Elija una entrada de una de las listas y pulse .
- ▶ Utilice  para desplazarse hasta la opción que busca y pulse  para seleccionarla.
- ▶ Siga las instrucciones que aparecen en la pantalla.







Llamadas perdidas

Para consultar una lista con hasta 10 de las últimas llamadas registradas (servicio de red) desde la pantalla en blanco:

- ▶ Pulse .
- ▶ Desplácese con  al menú **Llamadas** y pulse  para entrar.
- ▶ Desplácese con  a la opción **Llamadas perdidas** y pulse  para consultar la lista.
- ▶ Utilice  para recorrer la lista.
- ▶ Pulse sin soltar  para regresar a la pantalla en blanco.

Llamadas recibidas







Para consultar una lista con hasta 10 de las últimas llamadas recibidas registradas, desde la pantalla en blanco:

- ▶ Pulse .
- ▶ Desplácese con  al menú **Llamadas** y pulse  para entrar.
- ▶ Desplácese con  a la opción **Llamadas recibidas** y pulse  para consultar la lista.
- ▶ Utilice  para recorrer la lista.

Llamadas enviadas

Puede utilizar un método abreviado para ver la lista de hasta 10 de los últimos números marcados con la pantalla en blanco: mantenga pulsada la tecla .

Puede utilizar otro método para ver la lista de los últimos números marcados desde la pantalla en blanco:

- ▶ Pulse .
- ▶ Desplácese con  al menú **Llamadas** y pulse  para entrar.
- ▶ Desplácese con  a la opción **Llamadas enviadas** y pulse  para consultar la lista.
- ▶ Utilice  para recorrer la lista.

Guía



Todas las entradas que realice en la guía se almacenan en la memoria interna del kit de teléfono para coche. También puede copiar entradas desde una tarjeta

o un teléfono móvil compatible con la tecnología inalámbrica Bluetooth al kit de teléfono para coche. Para obtener más información, véase **Descargar contactos** en la página 52.







Pueden almacenarse hasta 500 nombres para cada perfil de usuario en la memoria del kit de teléfono para coche además de números para cada nombre. Para obtener más información, véase **Consulta del estado de la memoria** en la página 35.

- Si el número de entradas de la guía que desea copiar de la memoria de un teléfono móvil a través de la tecnología inalámbrica Bluetooth supera el espacio disponible en la memoria del kit de teléfono para coche, no se copiarán todas las entradas.

Puede asignar hasta cinco números de teléfono a cada nombre. Cuando se selecciona un nombre de la guía, por ejemplo, para hacer una llamada, se utiliza el número general, a no ser que se seleccione otro.

Búsqueda de nombres y números





Puede consultar rápidamente la lista de nombres y números de teléfono desde la pantalla en blanco:

- ▶ Utilice  para desplazarse hasta la primera letra del nombre que busca y pulse  para seleccionarla.
- ▶ Ahora puede ver todos los nombres guardados en la guía que empiecen por la letra seleccionada. Aparecen ordenados alfabéticamente.
- ▶ Desplácese con  hasta el nombre de la lista que busca.
- ▶ Para llamar a la persona, pulse .
- ▶ Para finalizar la llamada, pulse .
- ▶ Para regresar a la pantalla en blanco, pulse .

Para obtener más información, véase **Marcación desde los contactos (búsqueda de nombres)** en la página 24.

Borrado de entradas de la guía



Puede borrar uno o más nombres, y los números relacionados, de la guía.

- ▶ Con la pantalla en blanco, seleccione el menú **Guía** y pulse  para abrir este menú.
- ▶ Utilice  para desplazarse a la opción **Añadir contacto** y pulse  para seleccionarla.
- ▶ Utilice  para desplazarse hasta la opción que busca y pulse  para seleccionarla.
- ▶ Siga las instrucciones que aparecen en la pantalla.

Consulta del estado de la memoria

Esta opción le permite ver el espacio de almacenamiento libre de la memoria del kit de teléfono para coche (en %).





En la pantalla en blanco:

- ▶ Seleccione el menú **Guía** y pulse .
- ▶ Utilice  para desplazarse a la opción **Estado de la memoria** y pulse  para seleccionarla.
- ▶ Ahora puede ver en pantalla el estado de la memoria.

Ajustes de señal de llamada y tono de aviso



Puede elegir la señal de llamada para las llamadas entrantes, regular el volumen y activar o desactivar los tonos de aviso según prefiera.

- i** Use la rueda Navi  para regular el volumen de la señal de llamada cuando el kit de teléfono para coche está sonando para avisarle que tiene una llamada entrante o para cambiar el volumen del altavoz durante una llamada.
- ▶ Seleccione **Tonos** y pulse  para abrir este menú.
- ▶ Utilice  para desplazarse hasta la opción que busca y pulse  para seleccionarla.
- ▶ Siga las instrucciones que aparecen en la pantalla.

Volumen señal del llamada

Esta opción sirve para establecer el volumen del altavoz para las llamadas entrantes.

Señal de llamada

Esta opción le ofrece un conjunto de señales de llamada para elegir. Elija la que prefiera para avisarle que tiene una llamada entrante.

Tonos de aviso

Con esta opción puede activar o desactivar los tonos de notificación especial.







Ajustes



Puede personalizar varios ajustes del kit de teléfono para coche.



- ▶ Para definir alguno de los ajustes siguientes, seleccione el menú **Ajustes** desde la pantalla en blanco y pulse  para abrirlo.

Ajuste de la hora y la fecha



- ▶ Utilice  para desplazarse a la opción **Ajustes de la hora** y pulse  para seleccionarla.
- ▶ Utilice  para desplazarse a la opción **Ajustar la hora** y pulse  para seleccionarla.
- ▶ Utilice  para establecer la hora. Pulse  para fijar el ajuste y continuar con los minutos.
- ▶ Repita este paso para definir los minutos.
- ▶ Repita este procedimiento para entrar en las opciones **Formato de hora**, **Ajustar la fecha** y **Formato de fecha** y configurar los ajustes que desee.

Ajustes de Llamadas

Esta opción le permite definir varias funciones de llamada. Para efectuar los ajustes de llamadas, desde la pantalla en blanco:

- ▶ Seleccione el menú **Ajustes** y pulse  para abrirlo.
- ▶ Utilice  para desplazarse a la opción **Ajustes de llamadas** y pulse  para seleccionarla.







Envío de ID de llamante (servicio de red)

- **Fijado por la red**
Esta opción activará el ajuste que haya acordado con el operador de red.
- **Activar**
Al seleccionar esta opción, se activará su ID de llamante: la persona a la que llama podrá ver el número del kit de teléfono para coche.
- **Desactivar**
Si prefiere que su número no se envíe al destinatario de la llamada, utilice esta opción para desactivar su ID de llamante.
- ▶ Utilice  para desplazarse hasta la opción que busca y pulse  para seleccionarla.

Desvío de llamadas (servicio de red)

Con la función **Desvío de llamadas**, puede dirigir las llamadas entrantes a otro número, por ejemplo, al número del buzón de voz. Para obtener más información al respecto, póngase en contacto con su proveedor de servicios.

El kit de teléfono para coche pone a su disposición una gran variedad de opciones:

- **Desvío de todas llamadas voz**
Esta opción desviará todas las llamadas de voz entrantes.
- **Desvío si ocupado**
Seleccione esta opción para desviar todas las llamadas de voz cuando su número esté ocupado o cuando rechace una llamada entrante.
- **Desvío si no responde**
Esta opción sirve para desviar todas las llamadas de voz que no pueda responder.
- **Desvío si fuera de cobertura**
Elija esta opción para desviar las llamadas de voz cuando se encuentre fuera del alcance de la red.
- **Desvío si no disponible**
Con esta opción se desvían todas las llamadas de voz que reciba cuando no esté disponible.
- **Cancelar todos los desvíos**
Use esta opción para anular todas las opciones activas de desvío.
Para efectuar los ajustes de desvío de llamadas, desde la pantalla en blanco:
 - ▶ Seleccione el menú **Ajustes** y pulse  para abrirlo.
 - ▶ Utilice  para desplazarse a la opción **Ajustes de llamadas** y pulse  para seleccionarla.
 - ▶ Utilice  para desplazarse a la opción **Desvío de llamadas** y pulse  para seleccionarla.
 - ▶ Utilice  para desplazarse hasta la función que busca y pulse  para seleccionarla.

Puede seleccionar cualquiera de las cuatro opciones para cada una de las funciones de desvío:







- **Activar**
Sirve para seleccionar el número al que desea enviar las llamadas de voz desviadas: el **buzón de voz** o cualquier otro número.
 - **Cancelar**
Sirve para anular las funciones de desvío de llamadas.
 - **Verific. estado**
Esta opción le permite consultar el estado de las funciones de desvío de llamadas.
 - **Retardo**
Con esta opción puede definir el periodo de tiempo después del cual se desviará la llamada entrante si no hay respuesta.
- i** El valor inicial del tiempo de retardo es de 5 segundos. Los desvíos de llamadas activos se muestran mediante un indicador en la pantalla. Para obtener más información, véase Indicadores de pantalla en la página 15.

Respuesta automática

Esta función sirve para contestar automáticamente las llamadas entrantes después de la primera señal de llamada, siempre y cuando el kit de teléfono para coche esté encendido y no se encuentre en modo desactivado. Puede activar o desactivar esta función como prefiera.



Para activar la función de respuesta automática, desde la pantalla en blanco:

- ▶ Seleccione el menú **Ajustes** y pulse  para abrirlo.

- ▶ Utilice  para desplazarse a la opción **Ajustes de llamadas** y pulse  para seleccionarla.
- ▶ Utilice  para desplazarse a la opción **Respuesta automática** y pulse  para seleccionarla.
- ▶ Desplácese con  a la opción **Activar** o **Desactivar** deseada y pulse  para efectuar la selección.

Llamada en espera (servicio de red)







Si la función **Llamada en espera** está activada, se le notificará de todas las llamadas entrantes mientras esté hablando por teléfono. Esta función le permite aceptar las llamadas entrantes.

- ▶ Pulse  para aceptar una llamada entrante mientras se encuentra en mitad de otra llamada. La primera llamada quedará en espera.
- ▶ Pulse  para alternar entre la llamada activa y la que se encuentra en espera.
- ▶ Pulse  para terminar la llamada activa y volver a la llamada en espera.

Esta función ofrece tres opciones para elegir:

- **Activar**
Esta opción pone en marcha el servicio de llamada en espera.
- **Cancelar**
Esta opción desactiva la función de llamada en espera.
- **Verific. estado**
Marque esta opción para saber si este servicio está o no activo actualmente para su kit de teléfono para coche (consulta de red).

Para activar la llamada en espera, desde la pantalla en blanco:

- ▶ Seleccione el menú **Ajustes** y pulse  para abrirlo.
- ▶ Utilice  para desplazarse a la opción **Ajustes de llamadas** y pulse  para seleccionarla.
- ▶ Utilice  para desplazarse a la opción **Llamada en espera** y pulse  para seleccionarla.
- ▶ Utilice  para desplazarse al ajuste deseado y pulse  para seleccionarlo.







Ajustes del teléfono

Elija esta opción para personalizar la configuración del kit de teléfono para coche.

Idioma del texto de la pantalla







Esta opción sirve para elegir el idioma en para los textos que aparecen en pantalla. Si selecciona **Automático**, el teléfono elegirá el idioma según la información almacenada en la tarjeta SIM.

Para ajustar el idioma del texto de la pantalla, desde la pantalla en blanco:

- ▶ Seleccione el menú **Ajustes** y pulse  para abrirlo.
- ▶ Utilice  para desplazarse a la opción **Ajustes del teléfono** y pulse  para seleccionarla.
- ▶ Utilice  para ir a la opción **Idioma** y pulse  para seleccionarla.
- ▶ Utilice  para desplazarse hasta el idioma que busca y pulse  para seleccionarlo.

Iluminación de la pantalla

Puede ajustar el brillo de la iluminación de la pantalla para verla mejor. Para efectuar estos ajustes de la iluminación, desde la pantalla en blanco:

- ▶ Seleccione el menú **Ajustes** y pulse  para abrirlo.
- ▶ Utilice  para desplazarse a la opción **Ajustes del teléfono** y pulse  para seleccionarla.
- ▶ Utilice  para desplazarse a la opción **Ajustes de iluminación** y pulse  para seleccionarla.
- ▶ Utilice  para desplazarse al ajuste de iluminación deseado y pulse  para seleccionarlo.

Presentación info de célula

Al activar esta función, se mostrará en la pantalla información sobre la red inalámbrica que se está usando en ese momento. No obstante, sólo podrá utilizar este servicio de red si el teléfono está registrado en una red inalámbrica basada en la tecnología Micro Cellular Network (MCN) o tecnología de red microcelular.







Selección de red

La red celular a la que se conectará el kit de teléfono para coche puede seleccionarse de forma manual o automática.

- **Automático**
El kit de teléfono para coche seleccionará automáticamente una red inalámbrica adecuada y disponible en la zona.
- **Manual**
Puede consultar una lista de redes inalámbricas disponibles entre las que podrá seleccionar una, siempre y cuando ésta

tenga un acuerdo de itinerancia con su operador de red local. El kit de teléfono para coche permanecerá en modo manual hasta que se seleccione el modo automático o se inserte otra tarjeta SIM en el kit.

Para seleccionar la red celular deseada, desde la pantalla en blanco:

- ▶ Seleccione el menú **Ajustes** y pulse  para abrirlo.
- ▶ Utilice  para desplazarse a la opción **Ajustes del teléfono** y pulse  para seleccionarla.
- ▶ Utilice  para ir a la opción **Selección de red** y pulse  para seleccionarla.
- ▶ Utilice  para desplazarse hasta la red que busca y pulse  para seleccionarla.
- ▶ Siga las instrucciones que aparecen en la pantalla.







Temporizador de apagado

El kit de teléfono para coche incorpora un temporizador de apagado que mantiene el teléfono en funcionamiento durante el tiempo establecido, incluso después de apagar el contacto del coche. Tras apagar el contacto, el kit de teléfono para coche permanece encendido durante el periodo definido en el **Temporizador de apagado**. Si está ocupado con una llamada activa cuando se apaga el contacto del coche, el temporizador no iniciará la cuenta atrás hasta que no termine la llamada en curso.

- i** El valor inicial del temporizador de apagado es de cero minutos. El temporizador de apagado está limitado a un máximo de 24 horas.

- !** Recuerde que el kit de teléfono para coche consume la batería del coche. Cuando configure el temporizador de apagado, procure no gastar la batería del coche.

Para ajustar el temporizador de apagado, desde la pantalla en blanco:

- ▶ Seleccione el menú **Ajustes** y pulse  para abrirlo.
- ▶ Utilice  para desplazarse a la opción **Ajustes del teléfono** y pulse  para seleccionarla.
- ▶ Utilice  para desplazarse a la opción **Temporizador de apagado** y pulse  para seleccionarla.
- ▶ Utilice  para establecer la hora deseada.
- ▶ Pulse  para activar el temporizador.

Aparecerá un mensaje en pantalla para informarle de que ya se ha configurado el temporizador.







Buzón de voz

Es posible que su proveedor de servicios le ofrezca un servicio de buzón de voz, que deberá instalar antes de poder recibir mensajes de voz. Para entrar en este buzón de voz es posible que necesite guardar el número en el kit de teléfono para coche. El proveedor de servicios le dará más información sobre este servicio y le facilitará el número del buzón de voz.

Las funciones del buzón de voz están disponibles para el dispositivo activo que accede actualmente a la información de la tarjeta SIM.







Introducción del número del buzón de voz

Usted recibirá el número del buzón de voz de parte del proveedor de servicios después de abonarse a este servicio. Para introducirlo en el kit de teléfono para coche, desde la pantalla en blanco:

- ▶ Seleccione el menú **Ajustes** y pulse  para abrirlo.
- ▶ Utilice  para ir a la opción **Buzón de voz** y pulse  para seleccionarla.
- ▶ Utilice  para ir a la opción **Número de buzón de voz** y pulse  para seleccionarla.
- ▶ Utilice el editor de números de la rueda Navi para introducir el número.
- ▶ Si se equivoca, pulse  para borrar.
- ▶ Para guardar el número, pulse "Aceptar" en el editor de números de la rueda Navi o pulse .

Escucha de los mensajes de voz

Para escuchar los mensajes de voz, desde la pantalla en blanco:

- ▶ Seleccione el menú **Ajustes** y pulse  para abrirlo.
- ▶ Utilice  para desplazarse a la opción **Buzón de voz** y pulse  para seleccionarla.
- ▶ Utilice  para ir a la opción **Escuchar mensajes de voz** y pulse  para seleccionarla.
- ▶ Mantenga pulsada la tecla  para marcar directamente el número del buzón de voz.







Ajustes del módem GPRS (servicio de red)

Puede utilizar el kit de teléfono para coche como un módem para utilizar la conectividad GPRS. Sin embargo, tenga en cuenta que primero necesitará un punto de acceso GPRS. Póngase en contacto con el operador de red o el proveedor de servicios y solicite información.

Para poder utilizar el GPRS:

- Necesitará abonarse al servicio GPRS de su operador de red o proveedor de servicios.
- Póngase en contacto con el operador de red o proveedor de servicios para obtener la información necesaria sobre la disponibilidad y la configuración del GPRS.
- Los ajustes necesarios para utilizar aplicaciones de GPRS deben almacenarse en el kit de teléfono para coche.

Para configurar un punto de acceso GPRS, desde la pantalla en blanco:

- ▶ Seleccione el menú **Ajustes** y pulse  para abrirlo.
- ▶ Utilice  para desplazarse a la opción **Módem GPRS** y pulse  para seleccionarla.
- ▶ Para configurar un nuevo punto de acceso GPRS o para cambiar uno existente, pulse  de nuevo.
- ▶ Pulse  para abrir la opción **¿Editar el punto de acceso?** y escribir los caracteres alfanuméricos del punto de acceso GPRS mediante el editor de texto de la rueda Navi.
- ▶ Para guardar el número del punto de acceso, pulse "Aceptar" en el editor de texto de la rueda Navi o pulse .

- ▶ Si se equivoca al seleccionar un carácter, pulse  para borrarlo. Mantenga pulsada dicha tecla si desea borrar toda la entrada.

Para obtener más información y descargar el software de los controladores del módem para el equipo o el equipo portátil, visite la página Web de Nokia en www.nokia.com.

Coste del GPRS y de aplicaciones relacionadas

Es posible que deba abonar los servicios de transmisión de datos mediante GPRS o el uso de aplicaciones que utilicen GPRS. Si desea saber más detalles sobre este coste, póngase en contacto con su operador de red o proveedor de servicios.

Ajustes de seguridad



¡Precaución!

En el caso de algunos ajustes de seguridad (por ejemplo, cuando se han restringido las llamadas a un grupo cerrado de usuarios o a números fijos), puede que, en algunas redes, las llamadas de emergencia a algunos números (p. ej. 112 u otros números de emergencia oficiales) estén bloqueadas. En ese caso tendría que desactivar dichas funciones antes de poder efectuar una llamada de emergencia.

Petición del PIN (disponible sólo para SIM de vehículo)

Con esta opción puede configurar el kit de teléfono para coche para que solicite el código PIN de su tarjeta SIM instalada en la radio cada vez que encienda el teléfono. Recuerde que algunos proveedores no permiten desactivar la función de petición del código PIN.

Cambio del código PIN (disponible sólo para SIM de vehículo)

Esta opción permite cambiar el código PIN de la tarjeta SIM de coche instalada en la radio del kit de teléfono para coche. Recuerde que estos códigos sólo pueden incluir números del 0 al 9.

Para obtener más información, véase Código PIN en la página 69.

Grupo cerrado de usuarios

Se trata de un servicio de red que especifica el grupo de personas al que puede llamar o que puede llamarle. Para obtener más información, póngase en contacto con su operador de red o proveedor de servicios.

Esta función tiene tres opciones para elegir:

- **Predetermin.**
Se activan los ajustes realizados por el proveedor de servicios.
- **Activar**
Se activa el servicio de grupo cerrado de usuarios.
- **Desactivar**
Se desactiva el servicio de grupo cerrado de usuarios.

Números de marcación fija (disponible sólo para SIM de vehículo)







Puede restringir las llamadas salientes a determinados números de teléfono, siempre y cuando esta función sea compatible con la tarjeta SIM de vehículo. Para guardar y modificar los números de esta lista, necesitará el código PIN2.

Si desea utilizar esta función para obtener acceso a la tarjeta SIM de un teléfono móvil compatible conectado al kit de teléfono para coche mediante la tecnología de perfil de acceso SIM Bluetooth, deberá realizar los ajustes necesarios en el teléfono móvil compatible. Para más información, consulte la guía del usuario del teléfono móvil compatible con tecnología Bluetooth que esté usando.

Esta función ofrece tres opciones para elegir cuando utilice la tarjeta SIM de vehículo instalada en el kit de teléfono para coche:

- **Desactivar**
Se desactiva la función de números de marcación fija.
- **Lista números**
Sirve para ver los números de teléfono que pueden usarse para las llamadas salientes.
- **Activar**
Se activa la función de números de marcación fija.

Para configurar números de marcación fija, desde la pantalla en blanco:

- ▶ Seleccione el menú **Ajustes** y pulse  para abrirlo.
- ▶ Utilice  para desplazarse a la opción **Ajustes de seguridad** y pulse  para seleccionarla.
- ▶ Utilice  para desplazarse a la opción **Marcación fija** y pulse  para seleccionarla.
- ▶ Utilice  para desplazarse hasta la opción que busca y pulse  para seleccionarla.
- ▶ Siga las instrucciones que aparecen en la pantalla.





Para obtener más información, véase Códigos de acceso necesarios para la tarjeta SIM de vehículo en la página 14.

Ajustes del ecualizador

El kit de teléfono para coche dispone de varias opciones para la salida de audio a través del altavoz:

- Conexión directa con el altavoz SP-2 que viene en el paquete de venta.
- Conexión con un altavoz de radio de coche compatible a través de un relé adicional que conmuta la salida de audio hacia el altavoz (no se incluye en el paquete de ventas). Consulte con el técnico encargado de instalar el kit de teléfono para coche para recibir ayuda profesional.
- Conexión con los altavoces de radio de coche compatibles a través de la entrada de audio de la radio del coche. Deberá ajustar el volumen de audio de manera adecuada si selecciona esta opción.



Para efectuar los ajustes necesarios, desde la pantalla en blanco:

- ▶ Seleccione el menú **Ajustes** y pulse  para abrirlo.
- ▶ Utilice  para desplazarse a la opción **Ajustes del ecualizador** y pulse  para seleccionarla.
- ▶ Utilice  para desplazarse a la opción **Altavoz** o **Altavoz radio** y pulse  para seleccionar la opción que desee.

Restaurar valores iniciales

Tiene la opción de restablecer todos los valores iniciales de los menús.

En la pantalla en blanco:

- ▶ Seleccione el menú **Ajustes** y pulse  para abrirlo.
- ▶ Utilice  para desplazarse a la opción **Restaurar valores iniciales** y pulse  para seleccionarla.

- ▶ Siga las instrucciones que aparecen en la pantalla.



¡Precaución!

Si borra un ajuste, no podrá deshacer esa acción. Los datos se habrán perdido de forma irremediable.

Grabaciones



Para efectuar las grabaciones o utilizar la marcación mediante voz, debe tener presente una serie de aspectos:











- Los identificadores de voz son independientes del idioma. Sí distinguen, en cambio, la voz de la persona que habla.
- Los identificadores de voz son sensibles al ruido de fondo. Grábelos y realice llamadas en entornos silenciosos.
- Al hacer una grabación asociada a un número o llamar mediante una grabación, asegúrese de hablar de forma clara frente al micrófono.
- No se aceptan nombres muy cortos. Utilice nombres largos y evite nombres parecidos para números diferentes.
- ! Debe pronunciar el nombre exactamente del mismo modo que lo hizo al grabarlo. Esto puede resultar difícil, por ejemplo, en entornos ruidosos o durante una situación de urgencia, por lo que no debería confiar únicamente en la marcación mediante voz en todos los casos.

Marcación mediante voz

Puede asignar grabaciones a los números de teléfono y el kit de teléfono para coche intentará marcar automáticamente el número cuando reconozca la grabación.









Registro de grabaciones nuevas

Con esta opción podrá registrar una grabación nueva, asignarla a un número de teléfono y guardarla en la memoria del kit de teléfono para coche. Es posible memorizar un máximo de 12 grabaciones con los respectivos números por cada perfil de usuario en el kit de teléfono para coche. Sirve cualquier palabra o palabras, como el nombre de la persona.

- ▶ Para registrar una **Grabación nueva**, seleccione el menú **Voz** desde la pantalla en blanco y pulse  para abrir dicho menú.
- ▶ Utilice  para desplazarse a la opción **Grabaciones** y pulse  para seleccionarla.
- ▶ Utilice  para ir a la opción **Grabación nueva** y pulse  para seleccionarla.
- ▶ Desplácese mediante  al nombre que busca de la guía y pulse  para seleccionarlo.
- ▶ Desplácese mediante  al número deseado para que el que desea registrar la grabación y pulse  para seleccionarlo.
- ▶ Vuelva a pulsar  y el teléfono le solicitará que pronuncie en voz alta la grabación seleccionada para la entrada.
- ▶ Para ello, siga las instrucciones que aparecen en la pantalla.

Lista de grabaciones

Esta opción le permitirá consultar todas las grabaciones guardadas en la memoria del kit de teléfono para coche así como editar la lista:

- ▶ Para editar la lista de grabaciones, seleccione el menú **Voz** desde la pantalla en blanco y pulse  para abrirlo.
- ▶ Utilice  para desplazarse a la opción **Grabaciones** y pulse  para seleccionarla.
- ▶ Utilice  para ir a la opción **Lista de grabaciones** y pulse  para seleccionarla.
- ▶ Desplácese mediante  al nombre de la guía que desea editar y pulse  para seleccionarlo.
- ▶ Utilice  para desplazarse hasta la opción que busca y pulse  para seleccionarla.
- ▶ Siga las instrucciones que aparecen en la pantalla.

• Reproducir

Esta opción reproducirá la grabación tal como se haya registrado.

• Cambiar

Puede sustituir una grabación por otra nueva. Elija esta opción y pronuncie la nueva grabación.



• ¿Borrar la grabación?

Con esta opción suprimirá la grabación y dejará espacio libre en la memoria para una grabación nueva.

Marcación de números mediante la voz



Para marcar números mediante la voz:

- ▶ Pulse . Aparecerá el mensaje **Hable ahora** en la pantalla.
- ▶ Pronuncie la grabación correspondiente al número deseado en voz alta y clara. El kit de teléfono para coche reproducirá la grabación y, transcurrido 1 segundo y medio, marcará automáticamente el número que tenga asignado.
- ▶ Para cancelar la marcación mediante voz, pulse .
- Si utiliza un kit de manos libres compatible con la tecnología Bluetooth, pulse la telca del kit para activarlo antes de pronunciar la grabación.
- Cuando una aplicación que utiliza la conexión GPRS se encuentra en proceso de envío o recepción de datos, no es posible realizar una llamada utilizando la marcación mediante voz. Para realizar una llamada mediante una grabación, cierre primero la aplicación que está utilizando la conexión GPRS.

Comandos de voz

Existe una lista de funciones del teléfono que pueden activarse pronunciando una grabación. Puede asignar una grabación hasta tres comandos de la lista. Los comandos de voz se activan del mismo modo que se realiza una llamada mediante una grabación. Existen tres funciones disponibles:

- **Reproducir**

Esta opción permite reproducir las grabaciones seleccionadas. Se reproducirá en primer lugar la última grabación realizada. Pulse  mientras escucha una grabación para pasar a la siguiente.

- **Descargar contactos**



Puede utilizar esta función para copiar entradas de la guía desde un teléfono móvil compatible con la tecnología inalámbrica Bluetooth o de la tarjeta SIM instalada en el teléfono móvil compatible a la memoria del kit de teléfono para coche. Si se ha establecido un enlace inalámbrico de perfil de acceso SIM Bluetooth, se descargarán automáticamente las entradas de la guía almacenadas en el teléfono móvil compatible.







- **Conec. ML portátil Bluetooth**

Con esta opción podrá establecer un enlace inalámbrico con un kit de manos libres vinculado compatible con la tecnología Bluetooth. Puede utilizar la opción Buscar accesorio de audio para ver la lista de dispositivos activos o vinculados. Para obtener más información, véase Búsqueda de accesorios con tecnología Bluetooth en la página 48.

Registro de comandos de voz

Esta opción permite registrar un comando de voz (una o más palabras que actúan como una orden hablada) y asignarlo a una función de la lista de comandos de voz.

- ▶ Desde la pantalla en blanco, desplácese mediante  hasta el menú **Voz** y pulse  para abrirlo.

- ▶ Utilice  para desplazarse a la opción **Comandos de voz** y pulse  para seleccionarla.
- ▶ Utilice  para ir a la opción **Comando de voz nuevo** y pulse  para ver la lista.
- ▶ Desplácese mediante  a la función deseada para la que desea registrar un comando de voz y pulse  para seleccionarla.
- ▶ Vuelva a pulsar  y el teléfono le solicitará que pronuncie en voz alta la grabación seleccionada para la entrada.
- ▶ Siga las instrucciones que aparecen en la pantalla.

Esta lista está formada por las funciones del teléfono que pueden activarse con comandos de voz. Todas las funciones de la lista pueden consultarse y modificarse mediante las opciones siguientes:

- **Reproducir comandos voz**

Esta opción reproducirá el comando de voz tal como lo ha registrado.



- **Cambiar**

Es posible registrar un nuevo comando de voz de una entrada determinada para que sustituya el comando existente.

- **¿Borrar el comando de voz?**

Con esta opción suprimirá el comando de voz y dejará espacio libre en la memoria para uno nuevo.

Puede utilizar un método abreviado para acceder a la lista de comandos de voz directamente desde la pantalla en blanco:

- ▶ Pulse  y desplácese hacia la izquierda mediante .

- ▶ Aparecerá la lista de [Comandos de voz](#).
- ▶ Siga las instrucciones que aparecen en la pantalla.

Ejecución de los comandos de voz

- ! Cuando una aplicación que utiliza la conexión GPRS se encuentra en proceso de envío o recepción de datos, no es posible ejecutar un comando de voz. Para hacerlo, primero deberá terminar la aplicación que utiliza la conexión GPRS.



Para ejecutar un comando de voz:

- ▶ Pulse .
- Aparecerá el mensaje [Hable ahora](#) en la pantalla.
- ▶ Pronuncie el comando de voz en voz alta y clara.

El kit de teléfono para coche reproducirá el comando de voz y, transcurrido 1 segundo y medio, realizará la función que tenga asignada.

Grabadora





La grabadora le permite registrar partes de un discurso, sonidos o una llamada de teléfono activa. Es una función que resulta muy útil si necesita anotar

información mientras habla por teléfono: por ejemplo, puede grabar un nombre o un número para poder anotarlo después.

- ! Siga todas las normativas locales sobre grabación de llamadas. No utilice esta función de manera ilegal.

Puede realizar hasta 10 grabaciones siempre y cuando no sobrepase un período de grabación total de cinco minutos. Cada grabación se guarda con un número de serie, la duración y la hora de la llamada.





Las grabaciones nuevas se guardan automáticamente en la memoria. Cuando la memoria se llena, aparece en pantalla el mensaje [No memoria guardar gr.](#). Para poder realizar nuevas grabaciones, primero deberá borrar algunas antiguas.



- ▶ Pulse sin soltar  para empezar a grabar durante una llamada.
- ! Puede reproducir las grabaciones fácilmente mediante los comandos de voz. Pronuncie el comando de voz correspondiente y el kit de teléfono para coche empezará por la última grabación realizada. Con  puede pasar a la siguiente grabación.
- ! Antes de poder usar este método abreviado, deberá asignar un comando de voz a la respectiva función del kit de teléfono para coche. Para obtener más información, véase Comandos de voz en la página 44.

Grabar



Esta opción permite registrar partes de un discurso y guardarlas automáticamente.

Para efectuar una grabación, desde la pantalla en blanco:

- ▶ Desplácese con  al menú [Grabadora](#) y pulse  para abrirlo.
- ▶ Utilice  para ir a la opción [Grabar](#) y pulse  para seleccionarla.

- ▶ Siga las instrucciones que aparecen en la pantalla.
Si, durante una llamada activa, desea realizar una grabación:
- ▶ Pulse sin soltar  para iniciar la grabación.
- ▶ Para finalizar la grabación, pulse .

Todas las grabaciones se guardan y numeran (p. ej. grabación 1).
Para ver la lista de las grabaciones, desde la pantalla en blanco:

- ▶ Seleccione el menú **Grabadora** y pulse  para abrirlo.
- ▶ Utilice  para desplazarse a la grabación que busca y pulse  para seleccionarla.

Existen dos opciones disponibles para las grabaciones:
Reproducir y **Borrar**.

- ▶ Desplácese hasta la opción deseada y pulse  para seleccionarla.
- ▶ Siga las instrucciones que aparecen en la pantalla.

Reproducir

Sirve para reproducir la grabación seleccionada.

Borrar

Sirve para eliminar una grabación y así dejar espacio para una grabación nueva.

Tecnología inalámbrica Bluetooth



La tecnología inalámbrica Bluetooth es una normativa internacional de comunicaciones inalámbricas de corto alcance que permite establecer una

conexión inalámbrica entre el kit de teléfono para coche y un dispositivo compatible con Bluetooth. Algunos ejemplos de dispositivos compatibles pueden ser teléfonos móviles, ordenadores portátiles y kits manos libres inalámbricos.

Debido a que los dispositivos con tecnología Bluetooth se comunican mediante ondas de radio, no es necesario que el kit de teléfono para coche y el dispositivo estén en línea directa. El único requisito es que la distancia máxima entre los dos dispositivos sea de 10 metros, aunque se pueden producir interferencias en la conexión debido a obstrucciones como la carrocería del coche u otros dispositivos electrónicos.

El kit de teléfono para coche es compatible con la tecnología de perfil de acceso SIM Bluetooth para el acceso inalámbrico a una tarjeta SIM remota de un teléfono móvil compatible y la función kit manos libres Bluetooth para la conexión inalámbrica de un kit manos libres compatible.

i Si desea utilizar esta función, asegúrese de que tanto el kit de teléfono para coche como el dispositivo compatible con Bluetooth estén encendidos. Existen restricciones para el uso de tales dispositivos en ciertos países. Consulte con las autoridades locales. La conexión a través de la tecnología inalámbrica Bluetooth no está sujeta a ningún coste adicional.





Activación y desactivación de Bluetooth

La función de Bluetooth está siempre activada en el kit de teléfono para coche. Sin embargo, en otros dispositivos con tecnología Bluetooth, p. ej. teléfonos móviles, puede que haya que activarla o desactivarla. Asegúrese de que la función Bluetooth esté activa en todos los dispositivos compatibles con la tecnología inalámbrica Bluetooth que desea utilizar con el kit de teléfono para coche.

Para obtener más información, consulte la guía del usuario del dispositivo con tecnología Bluetooth que esté usando.

Búsqueda de accesorios con tecnología Bluetooth

Con esta función podrá buscar accesorios que dispongan de la tecnología inalámbrica Bluetooth como, por ejemplo, un kit manos libres sin cable con tecnología Bluetooth para el coche:

- ▶ Para iniciar la búsqueda, desde la pantalla en blanco, desplácese mediante  hasta el menú **Bluetooth** y pulse  para abrirlo.
- ▶ Desplácese con  a la opción **Buscar accesorio de audio** y pulse  para seleccionarla.

El kit de teléfono para coche empezará la búsqueda de accesorios que dispongan de tecnología inalámbrica Bluetooth. Los dispositivos detectados se detallarán en una lista en orden cronológico.

- ▶ Utilice  para recorrer la lista.

- ! Un kit manos libres inalámbrico con tecnología Bluetooth puede utilizarse en el kit de teléfono para coche sólo si no hay ninguna conexión inalámbrica Bluetooth desde el kit

manos libres inalámbrico a otro dispositivo compatible que disponga de Bluetooth. Por lo tanto, para pasar la comunicación a un kit de manos libre inalámbrico con tecnología Bluetooth, es posible que tenga que interrumpir una conexión inalámbrica existente, por ejemplo, con un teléfono móvil.

- Para obtener más información sobre la búsqueda de dispositivos equipados con tecnología Bluetooth, véase Descargar contactos en la página 52 y Ajustes del usuario en la página 54.

Si desea iniciar la vinculación mediante Bluetooth con un dispositivo seleccionado compatible con la tecnología Bluetooth:

- ▶ Pulse .

Vinculación mediante una clave de acceso de Bluetooth

Para crear una conexión mediante la tecnología inalámbrica Bluetooth, necesita intercambiar las claves de acceso de Bluetooth con el dispositivo con el que está estableciendo conexión por primera vez. Esta operación se denomina vinculación. La clave de acceso de Bluetooth es un código numérico con una longitud de entre 1 y 16 caracteres.

Si consigue vincular los dispositivos correctamente, no es preciso que repita el procedimiento cuando vaya a establecer futuras conexiones inalámbricas de tipo Bluetooth entre los dispositivos. Algunos dispositivos se suministran con una clave de acceso de Bluetooth. Consulte la guía del usuario

correspondiente al accesorio que utilice. Cuando el kit de teléfono para coche se la solicite, escriba la clave de acceso.

Si el dispositivo con tecnología Bluetooth no incluye ninguna clave de acceso (p. ej., un teléfono móvil) o si no se solicita dicha clave en la pantalla del kit de teléfono para coche, puede crear su propia clave de acceso. Cuando se solicite la clave, introdúzcala en los dos dispositivos que comparten la conexión por Bluetooth. A continuación siga las instrucciones de las pantallas de ambos dispositivos.

Si el kit de teléfono para coche detecta un teléfono móvil compatible que utilice el estándar del perfil de acceso SIM Bluetooth, se le pedirá que introduzca una clave de acceso de Bluetooth especial. En un caso como éste, el kit de teléfono para coche mostrará en la pantalla un código numérico de 16 caracteres elegido al azar, código que deberá introducir en el teléfono móvil compatible para vincularlo al kit de teléfono. Tenga presente que estas tareas deben efectuarse de forma rápida. Esta clave de acceso se utiliza sólo una vez y no es preciso memorizarla.





i La conexión inalámbrica mediante la tecnología de perfil de acceso SIM Bluetooth cumple los exigentes requisitos de seguridad necesarios para la tecnología Bluetooth. Por este motivo, es obligatorio utilizar un código numérico de 16 caracteres para establecer la vinculación entre dos dispositivos mediante la tecnología de perfil de acceso SIM Bluetooth.

i Si el teléfono móvil compatible que utiliza la tecnología de perfil de acceso SIM Bluetooth pudiera generar una clave de acceso numérica de 16 caracteres, también podría utilizarla.

Para hacerlo, borre antes de 3 segundos la clave de acceso de Bluetooth que aparecerá en la pantalla del kit de teléfono para coche pulsando  e introduzca a continuación el código numérico de 16 caracteres del teléfono móvil en el kit de teléfono con ayuda del editor de números de la rueda Navi.

Visualización de dispositivos activos con tecnología Bluetooth



Para consultar los dispositivos con tecnología Bluetooth activos en este momento y que comparten una conexión con el kit de teléfono para coche, desde la pantalla en blanco:







- ▶ Desplácese mediante  al menú **Bluetooth** y pulse  para abrirlo.
- ▶ Desplácese mediante  a **Ver dispositivos activos** y pulse  para seleccionar la opción.

Si lo desea, puede terminar una conexión inalámbrica Bluetooth existente entre dos dispositivos desde este menú.

Ver disposit. vinculados

Con esta opción podrá ver una lista de los dispositivos vinculados con tecnología inalámbrica Bluetooth. La disponibilidad de algunas de las opciones que aparecen a continuación depende del estado del dispositivo o de la conexión:

- ▶ Para ver la lista de dispositivos vinculados, desde la pantalla en blanco, desplácese mediante  hasta el menú **Bluetooth** y pulse  para abrirlo.

- ▶ Desplácese mediante  a [Ver disposit. vinculados](#) y pulse  para seleccionar la opción.
 - ▶ Aparecerá la lista de dispositivos vinculados en la pantalla. Utilice  para desplazarse hasta el dispositivo compatible que busca y pulse  para seleccionarlo.
 - ▶ Utilice  para desplazarse hasta la opción que busca y pulse  para seleccionarla.
 - ▶ Siga las instrucciones que aparecen en la pantalla.
- ! Tenga en cuenta que la última vinculación aparecerá al principio de la lista.

Crear conexión

Esta función establece una conexión inalámbrica con un dispositivo vinculado compatible con Bluetooth.

Borrar vínculo

Seleccione esta opción para quitar un dispositivo de la lista de dispositivos vinculados mediante Bluetooth.











Solicitar autorización

Tiene la posibilidad de definir si la conexión desde el dispositivo vinculado va a realizarse automáticamente (**No**) o si el kit de teléfono para coche debe solicitar autorización antes de realizar la vinculación (**Si**) cuando el dispositivo para vincular entre dentro del rango de Bluetooth del kit de teléfono.





Editar nombre de Bluetooth

Esta opción le permite cambiar el nombre del dispositivo equipado con Bluetooth vinculado al kit de teléfono para coche.

Utilice el editor de texto de la rueda Navi para efectuar los cambios deseados.







- ▶ Para ver la lista de dispositivos vinculados, desde la pantalla en blanco, desplácese mediante  hasta el menú [Bluetooth](#) y pulse  para abrirlo.
- ▶ Desplácese mediante  a [Ver disposit. vinculados](#) y pulse  para seleccionar la opción.
- ▶ Aparecerá la lista de dispositivos vinculados en la pantalla. Utilice  para desplazarse hasta el dispositivo compatible que busca y pulse  para seleccionarlo.
- ▶ Utilice  para desplazarse hasta la opción [Nombre de Bluetooth](#) y pulse  para seleccionarla.
- ▶ Aparecerá el nombre del dispositivo seleccionado en la pantalla. Pulse  para confirmar la selección.
- ▶ Se mostrará en pantalla el mensaje [¿Editar nombre de Bluetooth?](#)
- ▶ Desplácese con ayuda de  a las opciones **Si** o **No** y pulse  para efectuar la selección.

Si selecciona **Si**, se mostrará el nombre de Bluetooth que esté en uso actualmente.

- ▶ Para borrar los caracteres del nombre, pulse .
- ▶ Utilice el editor de texto de la rueda Navi. Desplácese mediante  para seleccionar los caracteres deseados; pulse  para introducirlos.
- ▶ Cuando haya terminado de introducir el nombre deseado, pulse  para guardarlo.
- ▶ Aparecerá el mensaje [¿Entrada completada?](#) en la pantalla. Pulse  para confirmar.

El nombre de Bluetooth del kit de teléfono para coche

Puede cambiar el nombre del dispositivo Bluetooth de su kit de teléfono para coche con el que se mostrará a los demás dispositivos. El ajuste inicial es Nokia 610.

- ▶ Para ver el nombre del kit de teléfono para coche, desplácese mediante  hasta el menú **Bluetooth** y pulse  para abrirlo.
- ▶ Utilice  para desplazarse hasta la opción **Nombre de Bluetooth** y pulse  para seleccionarla.
- ▶ Aparecerá el nombre del kit de teléfono para coche en la pantalla. Pulse  para confirmar la selección.
- ▶ Se mostrará en pantalla el mensaje **¿Editar nombre de Bluetooth?**
- ▶ Desplácese con ayuda de  a las opciones **Sí** o **No** y pulse  para efectuar la selección.
- ▶ Utilice el editor de texto de la rueda Navi para cambiar el nombre de Bluetooth del kit de teléfono por el que desee.







Visibilidad del kit de teléfono para coche

Para poder establecer una conexión inalámbrica Bluetooth entre dos dispositivos compatibles con Bluetooth, primero es preciso activar la visibilidad de los dispositivos Bluetooth.

- ▶ Asegúrese de que la función de Bluetooth esté activada en todos los dispositivos compatibles con Bluetooth que vaya a utilizar y de que la visibilidad se haya ajustado como "Mostrar a todos". Para obtener más información, véase la

guía del usuario del dispositivo compatible con la tecnología Bluetooth que esté usando.

La visibilidad del kit de teléfono para coche puede activarse o desactivarse. El valor inicial la establece como activada.







- ▶ Para cambiar la visibilidad del kit de teléfono para coche, desde la pantalla en blanco, desplácese mediante  hasta el menú **Bluetooth** y pulse  para abrirlo.
- ▶ Utilice  para desplazarse a la opción **Visibilidad** y pulse  para seleccionarla.
- ▶ Desplácese con  a las opciones **Activar** o **Desactivar** y pulse  para efectuar la selección.

- ▶ Incluso si se ha activado la visibilidad del kit de teléfono para coche, éste no será visible para otros dispositivos Bluetooth si forma parte de una conexión inalámbrica Bluetooth existente. Para que su kit de teléfono para coche sea visible mientras participa en una conexión inalámbrica Bluetooth existente, seleccione la opción **Permitir segunda conexión**.

Segunda conexión de Bluetooth

Este ajuste resulta necesario si se desea que el kit de teléfono para coche sea visible para otros dispositivos con tecnología Bluetooth mientras se utiliza en una conexión inalámbrica de perfil de acceso SIM Bluetooth con un teléfono móvil compatible. Esta función interrumpe el enlace inalámbrico de perfil de acceso SIM Bluetooth durante un breve periodo de tiempo de manera que, durante este intervalo, otros dispositivos compatibles con Bluetooth (p. ej., un equipo portátil) pueden solicitar una conexión inalámbrica mediante Bluetooth antes de

que el kit de teléfono para coche vuelva a restablecer automáticamente la conexión de perfil de acceso SIM Bluetooth con el teléfono móvil compatible.

- i** Si selecciona esta opción, el kit de teléfono para coche será visible para otros dispositivos Bluetooth durante un período de tiempo de 30 segundos antes de que se restablezca la conexión inalámbrica Bluetooth original.
- i** Cuando el kit de teléfono para coche no está conectado a un dispositivo compatible mediante tecnología Bluetooth, su visibilidad para otros dispositivos Bluetooth depende del ajuste realizado en el menú [Visibilidad](#). En este caso, no es necesario seleccionar la opción para la segunda conexión de Bluetooth, por ejemplo, para establecer una conexión inalámbrica desde un dispositivo como un equipo portátil con tecnología Bluetooth a un kit de teléfono para coche.
- ▶ Para tener acceso a esta opción, desde la pantalla en blanco, desplácese mediante  hasta el menú [Bluetooth](#) y pulse  para abrirlo.
- ▶ Utilice  para desplazarse hasta la opción [Permitir segunda conexión](#) y pulse  para seleccionarla.
- ▶ Desplácese con ayuda de  a las opciones [Sí](#) o [No](#) y pulse  para efectuar la selección.

Datos del usuario





El kit de teléfono para coche puede almacenar y administrar datos o ajustes en dos perfiles de usuario distintos. Un perfil de usuario incluye, por ejemplo, entradas de la guía, grabaciones de nombres y comandos de voz o incluso ajustes del kit de teléfono para coche. De este modo, dos usuarios que compartan el coche pueden acceder a sus datos de usuario personalizados con la misma tarjeta SIM con sólo activar su perfil de usuario.

- i** El indicador correspondiente al perfil de usuario activo actualmente se muestra en la fila de estado de la pantalla. Si el perfil de usuario activo es el 1, aparece un pequeño icono en forma de teléfono negro; si el perfil de usuario activo es el 2, el icono será de color blanco. Siempre hay un perfil de usuario activo en el kit de teléfono para coche. Cuando se utiliza el kit de teléfono por primera vez, el perfil de usuario activo es el 1.

Descargar contactos



Puede utilizar esta función para copiar entradas de la guía desde una tarjeta SIM insertada en el kit de teléfono para coche o desde un teléfono móvil compatible con la tecnología inalámbrica Bluetooth a la memoria del kit de teléfono para coche.

- i** Se trata de una función importante porque usted no tiene acceso directo a las entradas de la guía almacenadas en cualquier tarjeta SIM insertada en el kit de teléfono para coche. Para acceder a estos números, primero deberá copiarlos a la memoria del kit de teléfono para coche. Siga las instrucciones que aparecen en la pantalla.



- ▶ Desde la pantalla en blanco, pulse  para acceder a estos ajustes.
- ▶ Desplácese mediante  al menú **Usuarios** y pulse  para abrirlo.
- ▶ Utilice  para desplazarse a la opción **Descargar contactos** y pulse  para seleccionarla.

Si utiliza el kit de teléfono para coche con una tarjeta SIM remota, los contactos almacenados en el teléfono móvil compatible se copian directamente al kit de teléfono para coche. Para obtener más información, véase Ajustes del usuario en la página 54.

Si utiliza el kit de teléfono para coche con una SIM de vehículo insertada en la radio, tiene tres opciones para elegir: **Ver disposit. vinculados**, **SIM de vehículo** y **Buscar dispos. Bluetooth**.

- ▶ Utilice  para desplazarse hasta la opción que busca y pulse  para seleccionarla.

Dispositivos vinculados con tecnología Bluetooth

- ▶ Desplácese mediante  hasta el teléfono móvil compatible con tecnología Bluetooth (el nombre se muestra en la lista de dispositivos vinculados) cuyos contactos desee descargar mediante la conexión inalámbrica Bluetooth a la memoria del kit de teléfono para coche.
- ▶ Pulse  para iniciar la copia de las entradas.



i Si utiliza las funciones de la tecnología Bluetooth con asiduidad, puede desactivar la opción "Solicitar autorización" en el teléfono móvil compatible. En ese caso, las conexiones entre dispositivos por tecnología inalámbrica

Bluetooth puede realizarse cómodamente de manera automática, sin necesidad de aprobación ni autorización adicional. Para hacerlo, desplácese hasta la opción **Ver disposit. vinculados**, seleccione la opción **Solicitar autorización** y seleccione **Desactivar**. Para más información, consulte la guía del usuario del teléfono móvil compatible con tecnología Bluetooth que esté usando.

SIM de vehículo

- ▶ Pulse  para copiar los contactos desde la tarjeta SIM del vehículo insertada en la radio a la memoria del kit de teléfono para coche.

Búsqueda de dispositivos compatibles con la tecnología Bluetooth





- ▶ Desplácese mediante  hasta la opción **Buscar dispos. Bluetooth** y pulse  para seleccionarla, siempre y cuando desee efectuar la descarga desde un dispositivo que todavía no se ha vinculado con el kit de teléfono para coche.

Cambiar de usuario

Puede guardar dos perfiles de usuario en el kit de teléfono para coche y utilizarlos según prefiera. Los ajustes de cada perfil pueden personalizarse para adecuarse a las necesidades específicas del usuario. El perfil activo se muestra en la pantalla en todo momento mediante dos indicadores:

-  **Usuario 1**
-  **Usuario 2**

- ▶ Desde la pantalla en blanco, pulse  para acceder a este menú.

- ▶ Desplácese mediante  al menú **Usuarios** y pulse  para abrirlo.
- ▶ Desplácese mediante  a la opción **Cambiar a usuario 1** o **Cambiar a usuario 2** y pulse  para seleccionarla.
- ▶ Se activa el perfil de usuario seleccionado.

Se le solicitará que introduzca el código PIN de la tarjeta SIM remota.





! El código PIN de la tarjeta SIM remota puede guardarse en cualquier momento si selecciona la opción de menú **Asignar tarjeta SIM**. Para obtener más información, véase **Asignar tarjeta SIM** en la página 54.

! Si necesitara cambiar el código PIN de la tarjeta SIM remota del teléfono móvil con posterioridad, la próxima vez que encienda el kit de teléfono para coche se utilizará el código PIN erróneo de la tarjeta SIM remota, siempre y cuando haya activado esta opción. El kit de teléfono para coche le pedirá que introduzca el código PIN modificado. Es importante recordar que este proceso sólo puede repetirse dos veces antes de que se bloquee la tarjeta SIM.



Ajustes del usuario

Esta función descarga los ajustes deseados del perfil de usuario activo y los contactos mediante la tecnología inalámbrica Bluetooth. El perfil de usuario se personaliza en cuanto se le asigna una tarjeta SIM. Es posible asignar tanto la tarjeta SIM del vehículo como la tarjeta SIM remota.

- ▶ Desde la pantalla en blanco, pulse  para acceder a este menú.

- ▶ Utilice  para desplazarse a la opción **Usuarios** y pulse  para seleccionarla.
- ▶ Utilice  para desplazarse a la opción **Ajustes de usuario 1** o **Ajustes de usuario 2** y pulse  para seleccionarla.



Éstas son las opciones disponibles para la selección: **Asignar tarjeta SIM**, **Ver tarjeta SIM activa** y **Ajustes de descargas**.

- ▶ Utilice  para desplazarse hasta la opción que busca y pulse  para seleccionarla.

Asignar tarjeta SIM

i Un perfil de usuario activo siempre tiene asignada una tarjeta SIM. Cuando personalice el perfil de usuario 1 ó 2 por primera vez, tenga en cuenta la información expuesta en **Conceptos básicos**, en la página 19.

Para asignar una nueva tarjeta SIM al kit de teléfono para coche, seleccione una de las opciones siguientes:

- ▶ **Nombres de dispositivos vinculados**, **SIM de vehículo** y **Buscar dispos. Bluetooth**.
- ▶ Utilice  para desplazarse hasta la opción que busca y pulse  para seleccionarla.

Nombres de dispositivos vinculados

Si selecciona un teléfono móvil de la lista de teléfonos móviles vinculados, el kit de teléfono para coche establecerá una conexión de perfil de acceso SIM Bluetooth con el teléfono móvil vinculado y se le pedirá que introduzca el código PIN de la tarjeta SIM remota instalada en el teléfono móvil vinculado.

El kit de teléfono para coche le pedirá si desea guardar el código PIN recién introducido para utilizarlo posteriormente en una conexión automática o si desea que se le solicite autorización la próxima vez que vaya a realizar un enlace inalámbrico de Bluetooth.

- Si se interrumpe el voltaje de funcionamiento, se borrará de la memoria el código PIN de la tarjeta SIM remota almacenada en el kit de teléfono para coche. Si decide guardar el código PIN, debe tener en cuenta que lo hace por su cuenta y riesgo.

SIM de vehículo

Si selecciona esta opción, la tarjeta SIM de vehículo insertada en la radio se asignará al perfil de usuario activo. Si la función que le solicita introducir el código PIN al encender el motor está activa, se le pedirá que introduzca el PIN de la tarjeta SIM del coche.

- Puede que algunos proveedores de servicios le permitan desactivar el mensaje que le solicita que introduzca el PIN al encender el teléfono. Consulte con su proveedor de servicios.

Buscar dispositivos Bluetooth

Seleccione esta opción para asignar una tarjeta SIM remota instalada en un teléfono móvil compatible que todavía no se haya vinculado al kit de teléfono para coche del perfil de usuario activo. El kit de teléfono para coche empezará a buscar únicamente los teléfonos móviles equipados con la tecnología de perfil de acceso SIM Bluetooth que se encuentren dentro del rango y mostrará los nombres correspondientes en la lista de

dispositivos Bluetooth. Seleccione un dispositivo, vincúlelo con el kit de teléfono para coche y proceda según se describe en Nombres de dispositivos vinculados en la página 54.

Ver tarjeta SIM activa

Seleccione esta opción para ver el nombre del teléfono móvil compatible cuya tarjeta SIM remota esté asignada al perfil de usuario activo.

Ajustes de descargas

Puede copiar los datos de los contactos de cualquier teléfono móvil compatible con la tecnología inalámbrica Bluetooth a su kit de teléfono para coche. El kit le ofrece tres opciones adecuadas:

- **Memoria de SIM y teléf.**
Se trata del valor predeterminado que le permite copiar los datos de los contactos tanto desde la tarjeta SIM del móvil como desde la memoria del teléfono a la memoria del kit de teléfono para coche.
- **Memoria de tarjeta SIM**
Elija esta opción si desea descargar sólo los datos de contactos desde la tarjeta SIM del móvil al kit de teléfono para coche.
- **Memoria del teléfono**
Esta opción copia las entradas almacenadas en la memoria del móvil a la memoria del kit de teléfono para coche.

8. Recepción y reenvío de tarjetas de visita y notas de la agenda

Las tarjetas de visita y las notas de la agenda pueden recibirse o reenviarse, tanto desde teléfonos móviles compatibles como a teléfonos móviles compatibles, mediante la tecnología inalámbrica Bluetooth o en forma de mensaje corto.

Recepción de una tarjeta de visita o nota de la agenda

Si recibe una tarjeta de visita o nota de la agenda a través de la tecnología inalámbrica Bluetooth o en forma de un mensaje corto tiene la posibilidad de seleccionar cualquiera de las cuatro opciones siguientes:

- ▶ Pulse  para ver la lista de opciones.

Ver

Permite ver la tarjeta de visita o la nota de la agenda recibidos.







Guardar (sólo para tarjetas de visita)

Con esta opción puede guardar una tarjeta de visita en la memoria del kit de teléfono para coche. Si se ha establecido un enlace de perfil de acceso inalámbrico SIM Bluetooth con un teléfono móvil compatible, la tarjeta de visita se reenviará automáticamente al teléfono móvil.

Reenviar

Las tarjetas de visita o notas de la agenda recibidas en un dispositivo compatible pueden reenviarse mediante la tecnología inalámbrica Bluetooth o en forma de mensaje corto.

Para reenviar una tarjeta de visita o nota de la agenda:

- ▶ Pulse  para confirmar la recepción del mensaje.
- ▶ Utilice  para ir a la opción **Reenviar** y pulse  para seleccionarla.
- ▶ Desplácese mediante  hasta la tecnología de transmisión deseada, **Via Bluetooth** o **Via mensaje de texto**, y pulse  para seleccionarla.
- ▶ Desplácese mediante  hasta el dispositivo compatible con el que desea enviar el mensaje y pulse  para seleccionarlo.

Guardar y reenviar (sólo para tarjetas de visita)

Esta opción guarda una tarjeta de visita recibida en la memoria del kit de teléfono para coche y la reenvía simultáneamente a un dispositivo móvil compatible mediante la tecnología inalámbrica Bluetooth o en forma de mensaje corto. Para obtener más información, véase Reenviar en la página 56.

Descartar

Seleccione esta opción si no desea guardar las tarjetas de visita o notas de la agenda.

9. Transmisión de datos

GPRS (General Packet Radio Service)

La tecnología GPRS permite utilizar los kits de teléfonos para coches para enviar y recibir datos a través de la red móvil (servicio de red). La tecnología GPRS consiste en un portador de datos que permite el acceso inalámbrico a redes de datos como Internet.

Para poder emplear la tecnología GPRS, deberá abonarse al servicio GPRS. Si desea obtener información sobre la disponibilidad del servicio GPRS o suscribirse a él, póngase en contacto con su operador de red o proveedor de servicios.

Para obtener más información, véase Ajustes del módem GPRS (servicio de red) en la página 40.

HSCSD (High Speed Circuit Switched Data)

El kit de teléfono para coche permite utilizar servicios de datos de alta velocidad GSM (servicio de red).

Puede utilizar la funcionalidad de alta velocidad cuando el kit de teléfono para coche se encuentre conectado a un ordenador compatible mediante la tecnología inalámbrica Bluetooth, y cuando los controladores de módem compatibles con software de datos de alta velocidad estén instalados en el ordenador y seleccionados como módem activo. Podrá encontrar el software de los controladores del módem y la ayuda de instalación en la página Web de Nokia: <http://www.nokia.com>.

Si desea obtener información sobre la disponibilidad de servicios de datos de alta velocidad o suscribirse a ellos,

póngase en contacto con su operador de red o proveedor de servicios.

Información de referencia

- Recuerde que la seguridad en la conducción de un vehículo requiere la máxima atención por parte de todos los conductores. Utilice las funciones de transmisión de datos de su kit de teléfono para coche únicamente si las condiciones de tráfico permiten hacerlo con seguridad y compruebe si existe alguna restricción por parte de la legislación local respecto al uso de teléfonos móviles mientras se conduce.

Transmisión inalámbrica

El kit de teléfono para coche utiliza las prestaciones de transmisión de datos de la red GSM para enviar fax, mensajes cortos y mensajes de correo electrónico, y para establecer conexiones con ordenadores remotos (servicios de red).

Prestaciones de datos GSM del kit de teléfono para coche

Le recomendamos que desplace el coche a una ubicación en la que pueda recibirse la señal inalámbrica con la máxima intensidad posible. Cuanto más intensa sea la señal, mejor se realizará la transmisión.

Las comunicaciones inalámbricas de datos están sujetas a diversos factores que pueden causar interferencias:

Ruido

La interferencia radioeléctrica proveniente de equipos y dispositivos electrónicos o del tráfico circundante puede afectar a la calidad de transmisión.

Trasposos

A medida que el usuario del kit de teléfono para coche se desplaza de una célula de red a otra, la intensidad de la señal del canal disminuye y puede que la central de telefonía móvil traspase el usuario a una celda y una frecuencia diferentes en las que la señal sea más intensa. Aunque el usuario esté inmóvil, los trasposos de célula también pueden tener lugar debido a la variación de las cargas del tráfico inalámbrico. Este tipo de trasposos puede causar retrasos.

Puntos muertos y pérdidas de información

Los puntos muertos son zonas en las que no pueden recibirse las señales de radio. Las pérdidas de información ocurren cuando el kit teléfono para coche atraviesa una zona en la que la señal de radio se bloquea o se reduce debido a obstáculos geográficos o artificiales, como colinas o edificios altos. Las consecuencias pueden ser interrupciones en el servicio o errores en la conexión.

Intensidad baja de la señal

Debido a la distancia desde la antena de telefonía móvil o a la presencia de obstáculos entre el kit de teléfono para coche y la antena de telefonía móvil, puede que la intensidad de la señal de radio proveniente del emplazamiento de la célula no sea suficientemente intensa o estable para poder proporcionar una conexión inalámbrica fiable para conseguir una recepción o transmisión fluidas. Por lo tanto, para asegurar la mejor comunicación posible, recuerde estos puntos a la hora de utilizar el kit de teléfono para coche:

La transmisión de datos y fax funcionará de forma óptima cuando el coche esté parado porque se garantiza la estabilidad de la intensidad de la señal. No se recomienda intentar una comunicación inalámbrica en un vehículo móvil. Es más fácil que se dañe la transmisión de fax que la de datos o mensajes cortos.

Compruebe la intensidad de la señal en la pantalla del kit de teléfono para coche. Si las señales inalámbricas no son suficientemente intensas para permitir una llamada de voz, no se debería intentar la conexión de los datos hasta que se encuentre en una ubicación que reciba mejor las señales.

10. Instalación

Kit de teléfono para coche Nokia 610

El kit de teléfono para coche Nokia 610 está diseñado para la instalación en vehículos motorizados. El paquete de ventas consta de una función de manos libres que permite realizar llamadas cómodamente sin tener que sostener el teléfono, un dispositivo de entrada independiente y muy fácil de usar y una pantalla clara.

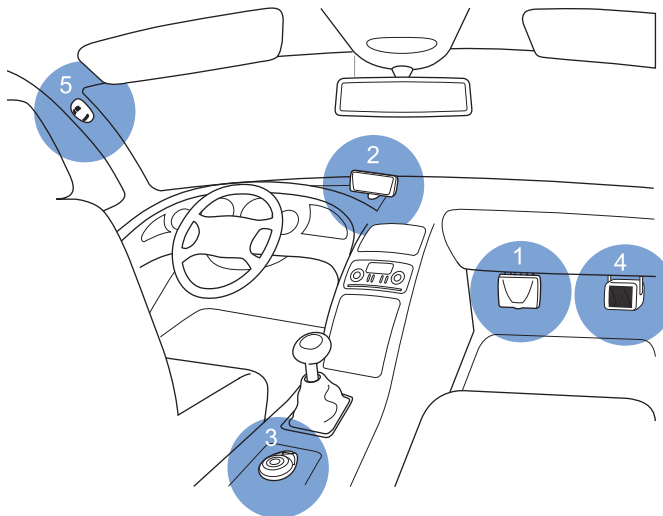

Instalación del equipo del kit de teléfono para coche en la zona de conducción

! El kit de teléfono para coche Nokia 610 sólo puede ser instalado por un técnico cualificado de servicio técnico que utilice componentes originales Nokia aprobados como los incluidos en el paquete de venta. Tenga en cuenta que el incumplimiento de este requisito comportará la pérdida de la garantía. Los usuarios deben tener presente que el kit de teléfono para coche está formado por un equipo técnico complejo que requiere instalarse de manera profesional y mediante herramientas especiales y conocimientos especializados.

! Tenga en cuenta que las instrucciones de esta guía de instalación son directrices generales sobre la instalación del kit de teléfono para coche en un automóvil. Sin embargo, a causa de la inmensa variedad de tipos y modelos de coches que existen en el mercado, esta guía no puede abarcar los requisitos técnicos individuales de todos los vehículos. Póngase en contacto con el fabricante del vehículo para obtener información más detallada al respecto. Para obtener información sobre los puntos de instalación del equipo del kit de teléfono para coche, visite la página Web de Nokia en <http://www.nokia.com>.

La información relevante en materia de seguridad y las instrucciones de funcionamiento, cuidado y mantenimiento del kit de teléfono para coche se describe en el apartado Información de seguridad importante de la página 66 y en el apartado Cuidado y mantenimiento de la página 65.

La precaución es lo principal

- **!** Deben cumplirse las directrices de seguridad principales que se describen a continuación durante la instalación del kit de teléfono para coche.
- Asegúrese de que el contacto del coche está apagado y desconecte la batería del coche antes de iniciar la instalación, y asegúrese también de que la batería no pueda volver a conectarse sin que se dé cuenta.
- No fume mientras trabaja en el coche. Compruebe que no haya ninguna fuente de fuego o llama cerca de usted.
- Procure no dañar los cables eléctricos, las líneas de freno ni de combustible, ni el equipo de seguridad mientras realice la instalación.
- Asegúrese de no dañar los sistemas de dirección y freno u otros sistemas esenciales para que el coche funcione bien durante la instalación del equipo del kit de teléfono para coche. Compruebe que el despliegue del airbag no esté bloqueado ni dañado de ninguna forma.
- Las señales de radiofrecuencia pueden afectar a los sistemas electrónicos mal instalados o no protegidos de forma adecuada en vehículos motorizados (p. ej. sistemas electrónicos de inyección de combustible, sistemas electrónicos de frenado antiderrapante, sistemas electrónicos de control de velocidad y sistemas de airbag). Si nota algún fallo o alteración del funcionamiento de un sistema de este tipo, póngase en contacto con el distribuidor del coche.
- El kit de teléfono para coche sólo puede utilizarse con un voltaje de funcionamiento de 12 V con el polo negativo conectado a tierra. El incumplimiento de este requisito puede ocasionar daños al sistema electrónico del coche.
- No utilice el kit de teléfono para coche durante mucho tiempo enchufado a la batería del coche, es decir, con el motor apagado, ya que podría quedarse sin batería.
- Para cumplir con las normas que rigen la exposición a la radiofrecuencia para los dispositivos de transmisión móvil, se debe mantener una distancia mínima de separación de 20 cm entre la antena y las personas.

Montaje

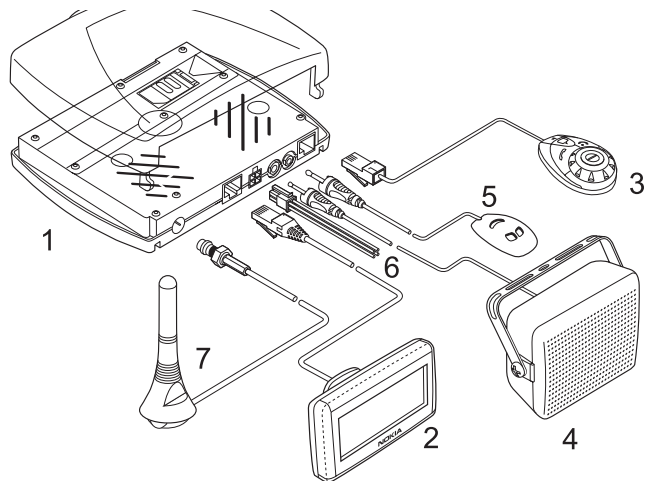

Kit de teléfono para coche Nokia 610

Unidad de radio TFE-4 (Posición 1)

Se recomienda montar la unidad de radio TFE-4 en la posición menos visible del interior del coche. No obstante, asegúrese de que la unidad se instala de manera que sea fácil acceder a la tarjeta SIM para que pueda cambiarse si es necesario, y asegúrese de que los cables del micrófono y el altavoz lleguen hasta donde pretende montar estos componentes.

Cuando monte la radio, utilice el soporte incluido en el paquete: la unidad se sujeta correctamente en el soporte si se monta correctamente.

- Asegúrese de montar la radio de forma que puedan establecerse conexiones mediante tecnología Bluetooth con un dispositivo compatible.
- Al instalar la unidad de radio, asegúrese de montar el soporte de manera que la unidad se deslice a su sitio hacia la parte delantera del coche o, si no, móntela de lado. Si lo hace de otra forma, la unidad podría soltarse en caso de accidente y provocar daños personales o materiales.

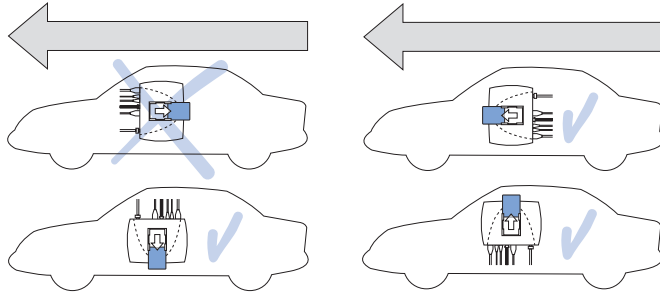

Montaje de la radio en el vehículo

Pantalla SU-11 (Pos. 2)

La montura de la unidad de pantalla debe fijarse en el salpicadero o en cualquier otro sitio del área del conductor en la que la pantalla esté muy visible para el usuario, pero que no le moleste a la hora de controlar y conducir el vehículo.

El técnico de servicio puede informarle de otras posiciones alternativas donde montar la pantalla correctamente en el vehículo sin necesidad de hacer agujeros. Encontrará más información sobre ubicaciones de montaje adecuadas en la página Web de Nokia en <http://www.nokia.com>.

Recuerde que todo el equipo debe montarse de forma que no interfiera en el manejo del vehículo.

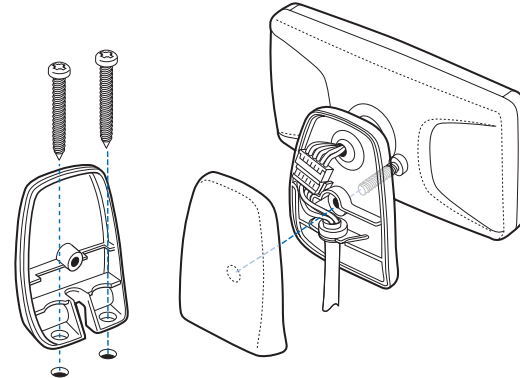

Montaje de la pantalla

Dispositivo de entrada CUW-3 (Pos. 3)

El dispositivo de entrada viene con un montura que debe fijarse en un lugar adecuado que sea fácilmente accesible para el usuario. Pero procure que el dispositivo no interfiera en el manejo del vehículo por parte del conductor. Asegúrese de que el cable llega a la unidad de radio para realizar la conexión. La mejor ubicación para el dispositivo de entrada es en una posición horizontal en la consola, entre los asientos del conductor y del copiloto.

Altavoz SP-2 (Pos. 4)

Para que haya una buena acústica, monte el altavoz orientado hacia el usuario. Se recomienda montar el altavoz a una distancia mínima de 1 metro del micrófono para evitar el

acoplamiento. La salida del altavoz del kit de teléfono para coche funciona sin corriente.

Micrófono HFM-8 (Pos. 5)

- El empleo de micrófonos distintos del suministrado con el kit de teléfono para coche (HFM-8) puede repercutir en la calidad de la transmisión.

Monte el micrófono manos libres aproximadamente a 30 cm de la cabeza del usuario, y colóquelo orientado a su boca. La experiencia indica que las mejores ubicaciones son cerca del retrovisor interior o a la izquierda del parasol. Compruebe que el micrófono no molesta a la hora de controlar y conducir el vehículo. Se recomienda montar el micrófono a una distancia mínima de 1 metro del altavoz del kit de teléfono para coche para evitar el acoplamiento.

Utilice la cinta adhesiva de doble cara suministrada para fijar el micrófono, ya que así se evitará que el ruido de la carrocería del coche se transmita al interior. Procure montar el micrófono de manera que no esté expuesto a corrientes de aire procedentes de las rejillas de ventilación. No coloque el cable del micrófono en la calefacción, ventilación o sistema de aire acondicionado.

Si se conecta el cable de silencio de radio, cuando acepte una llamada entrante o establezca una llamada, el sistema silenciará automáticamente la radio del coche y la llamada se transferirá al altavoz del kit de teléfono para coche.

Cable del sistema PCU-4 (Pos. 6)

El cable del sistema conecta el kit de teléfono para coche con el sistema electrónico del coche. Véase el diagrama de la instalación eléctrica para obtener las instrucciones exactas.

- Al colocar los cables, procure hacerlo de manera que estén dispuestos lo más lejos posible de los sistemas electrónicos instalados en el coche a fin de evitar las interferencias electromagnéticas.

Asegúrese de que los cables estén colocados de forma que no queden sujetos al desgaste mecánico (p. ej. no los deje debajo de los asientos del coche o sobre esquinas pronunciadas).





Antena GSM (Pos. 7) (no se incluye en el paquete de ventas)

El kit de teléfono para coche está diseñado para conectarse a una antena GSM externa. No obstante, si el coche está equipado con una antena GSM / de radio compatible con un filtro separador de frecuencias, puede usarla en lugar de la antena externa.

Si el coche no incorpora antena GSM, pregunte al distribuidor por la mejor ubicación de montaje y las instrucciones de instalación.

Ajustes del ecualizador

El kit de teléfono para coche dispone de varias opciones para la salida de audio a través del altavoz:

- Conexión directa con el altavoz SP-2 que viene en el paquete de venta.
- Conexión con un altavoz de radio de coche compatible a través de un relé adicional que conmuta la salida de audio hacia el altavoz (no se incluye en el paquete de ventas).
- Conexión con los altavoces de radio de coche compatibles a través de la entrada de audio de la radio del coche. Deberá ajustar el volumen de audio de manera adecuada si selecciona esta opción.
- ▶ Para efectuar los ajustes deseados, seleccione el menú [Ajustes](#).
- ▶ Utilice  para desplazarse a la opción [Ajustes del ecualizador](#) y pulse  para seleccionarla.
- ▶ Utilice  para desplazarse hasta la opción que busca y pulse  para seleccionarla.

Prueba de funcionamiento

Tras instalar el kit de teléfono para coche, es necesario comprobar que funciona correctamente. Al probar el funcionamiento del equipo, compruebe también que se haya montado de manera que no moleste de ningún modo al conductor mientras maneja el vehículo.

- ! Para establecer una conexión inalámbrica entre el kit de teléfono para coche y un accesorio compatible con la tecnología Bluetooth, asegúrese de que los dispositivos se encuentre dentro del alcance necesario para la transmisión por Bluetooth. Recuerde que los dispositivos externos necesitan recibir alimentación suficiente para esta función (consulte el paquete de la batería).

Paquete de ventas

- Unidad de radio TFE-4
- Pantalla SU-11
- Dispositivo de entrada CUW-3
- Altavoz SP-2
- Micrófono HFM-8
- Cable del sistema PCU-4

11. Cuidado y mantenimiento

Este kit de teléfono para coche es un producto de diseño y fabricación excelentes y debe tratarse con cuidado. Las sugerencias que se incluyen a continuación le ayudarán a cumplir las condiciones de garantía y a disfrutar de este producto durante años.

- Mantenga el kit de teléfono para coche y todas sus piezas y accesorios fuera del alcance de los niños.
- Mantenga seco el kit de teléfono para coche. La lluvia, la humedad y los líquidos contienen minerales que pueden oxidar los circuitos electrónicos.
- No utilice ni guarde el kit de teléfono para coche en lugares sucios o polvorientos. Las piezas móviles podrían dañarse.
- No guarde el kit de teléfono para coche en lugares calientes. Las altas temperaturas pueden reducir la duración de los dispositivos electrónicos, dañar las baterías y deformar o derretir algunos plásticos.
- No guarde el kit de teléfono para coche en lugares fríos. Cuando el teléfono recupera su temperatura normal, puede formarse humedad en su interior, lo cual puede dañar las placas de los circuitos electrónicos.
- No intente abrir el kit de teléfono para coche. La manipulación del teléfono por personas no especializadas puede dañarlo.
- No deje caer, golpee ni mueva bruscamente el teléfono para coche. Si lo manipula bruscamente, pueden romperse las placas de circuitos internos.
- No utilice productos químicos perjudiciales, disolventes ni detergentes fuertes para limpiar el kit de teléfono para coche.
- No pinte el kit de teléfono para coche. La pintura puede obstruir las piezas móviles e impedir un funcionamiento correcto.
- Emplee únicamente una antena aprobada. Las antenas, las alteraciones y los elementos anexionados sin autorización podrían dañar el kit de teléfono para coche y pueden constituir una violación de las normativas sobre aparatos de radio.

Todas estas recomendaciones se aplican de igual forma al kit de teléfono para coche o cualquier complemento. Si alguno de estos no funciona correctamente, llévelo al distribuidor autorizado más cercano. El personal le ayudará a resolver su problema y, si es preciso, le ofrecerá servicio técnico.

12. Información de seguridad importante

Seguridad en carretera

Recuerde que la seguridad en la conducción de un vehículo requiere la máxima atención por parte de todos los conductores. Utilice las funciones del kit de teléfono para coche sólo si las condiciones de conducción son seguras.

Recuerde: ¡La precaución en carretera es lo principal!

Entorno operativo

Respete la normativa especial vigente de la zona donde se encuentre y apague el kit de teléfono para coche siempre que esté prohibido su uso, cuando pueda causar interferencias o resultar peligroso.

Dispositivos electrónicos

La mayoría de los equipos electrónicos modernos están protegidos contra las señales de radiofrecuencia (RF). Sin embargo, existen determinados equipos electrónicos que pueden no estar protegidos contra las señales RF de su kit de teléfono para coche.

Marcapasos

Los fabricantes de marcapasos recomiendan mantener una distancia mínima de 20 cm entre un teléfono móvil y el marcapasos con el fin de evitar posibles interferencias con este

último. Estas recomendaciones provienen de investigaciones independientes y de la Investigación tecnológica en telefonía móvil.

Si tiene la más mínima sospecha de que se está produciendo alguna interferencia, apague el kit de teléfono para coche inmediatamente.

Zonas potencialmente explosivas

Ponga el kit de teléfono para coche en modo desactivado (véase Modo desactivado en la página 23) en áreas donde puedan producirse explosiones, y obedezca todas las señales e instrucciones. Las chispas en estas áreas pueden originar explosiones o incendios que causen daños personales o incluso la muerte.

Se informa a los usuarios de que deben apagar el kit de teléfono para coche en las gasolineras (áreas de servicio) y respetar las restricciones de uso de los equipos de radio en los depósitos de combustible (áreas de almacenamiento y distribución de combustible), en las plantas químicas y en los lugares donde se realicen explosiones.

Las zonas donde pueden producirse explosiones están a menudo, pero no siempre, claramente indicadas. Entre ellas se incluyen cubiertas de barcos; instalaciones de almacenamiento y transporte de productos químicos; vehículos que utilizan gas de petróleo licuado (como propano o butano); áreas donde el aire contiene partículas o elementos químicos, como grano, polvo o partículas metálicas; y otras áreas donde normalmente se le pide que apague el motor del vehículo.

Vehículos

Sólo el personal cualificado debe reparar el kit de teléfono para coche, o instalarlo en un vehículo. Si la instalación o la reparación no son correctas, pueden resultar peligrosas y anular la garantía que se aplica a la unidad.

Compruebe con regularidad que el equipo completo del teléfono móvil de su vehículo esté correctamente montado y funcione debidamente.

No almacene ni transporte líquidos inflamables, gases ni materiales explosivos en el mismo compartimento destinado al teléfono, a sus piezas o accesorios.

Si tiene un vehículo equipado con airbag, recuerde que éste se infla con mucha fuerza. No coloque sobre el airbag ni sobre la zona de despliegue de éste ningún objeto, incluido el equipo instalado y las piezas portátiles del teléfono móvil. Si el equipo de telefonía móvil no está bien instalado en el interior del vehículo y el airbag se despliega, se pueden ocasionar heridas graves.

El incumplimiento de estas instrucciones puede ocasionar la suspensión o la negativa del servicio telefónico celular para el transgresor, el inicio de una acción legal o ambas cosas.

Llamadas de emergencia

Quizá no se puedan hacer llamadas de emergencia en todas las redes de teléfonos móviles o cuando se utilizan determinados servicios de red o funciones del teléfono. Consúltelo con los proveedores de servicios locales.

¡Precaución!

Este kit de teléfono para coche, como cualquier teléfono inalámbrico, funciona con señales de radio, redes inalámbricas y terrestres, y admite funciones programadas por el usuario. Por eso, no se puede garantizar que las conexiones funcionen en todas las condiciones. Por tanto, no debe depender nunca únicamente de un teléfono móvil para comunicaciones importantes (por ejemplo, urgencias médicas).





Hacer una llamada de emergencia



Si el teléfono o el contacto del coche no están encendidos, enciéndalos.

Compruebe que la intensidad de señal sea la adecuada.

Algunas redes pueden precisar que se coloque una tarjeta SIM válida en el teléfono.

- ▶ Mantenga pulsada la tecla  hasta que **¿Hacer llamada de emergencia?** aparezca en pantalla. Confirme la acción pulsando .
- ▶ Confirme la petición de seguridad **Si** pulsando  o cancele escogiendo **No** con  y pulsando .

Al realizar una llamada de emergencia, no olvide especificar toda la información necesaria con la mayor precisión posible. Recuerde que el kit de teléfono para coche puede ser el único medio de comunicación en el lugar de un accidente: no interrumpa la comunicación hasta que se lo indiquen.

13. Datos técnicos

Voltaje de la batería

12,6 V CC (10,8 – 16 V CC)

Negativo a tierra (GND).

Consumo de corriente

1,5 A como máximo (en modo desactivado: 1 mA)

Potencia de transmisión

EGSM 900: 3,2 mW – 2 W

DCS 1800: 1,0 mW – 1 W

Cable del sistema PCU-4

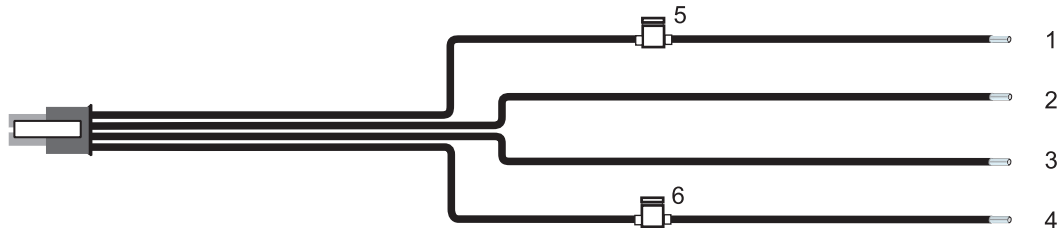

Instalación eléctrica del cable del sistema

1. Batería de coche de +12V +, roja
2. Tierra (batería de coche -), negra
3. Silencio de radio de coche, amarillo
4. Sensor de encendido del vehículo, azul
5. Fusible de 2 A
6. Fusible de 1 A

14. Glosario

Código PIN

El PIN (Número de Identificación Personal) es un código de 4 a 8 dígitos que impide el uso desautorizado de la tarjeta SIM. El código PIN se suministra con la tarjeta SIM. Para más información, véase Códigos de acceso necesarios para la tarjeta SIM de vehículo en la página 14.

Código PUK

El PUK (clave de desbloqueo personal) es un código de 8 dígitos necesario para cambiar un código PIN inhabilitado.

El código PUK se suministra con la tarjeta SIM. Si pierde este código o no lo recibe con la tarjeta SIM, póngase en contacto con el operador de red.

GPRS

El GPRS (General Packet Radio Service) permite la transmisión inalámbrica de datos. Para acceder de forma inalámbrica a redes de datos, necesitará un punto de acceso GPRS del operador de red o el proveedor de servicios. Para obtener más información, véase GPRS (General Packet Radio Service) en la página 57.

GSM

El GSM (Sistema Global para Comunicaciones Móviles) es el estándar técnico para redes de radiocomunicación móvil.

HSCSD

El sistema HSCSD (High Speed Circuit Switched Data) permite unas conexiones de datos más rápidas de los servicios de datos GSM. Para obtener más información, véase HSCSD (High Speed Circuit Switched Data) en la página 57.

IMEI

El IMEI es el número de serie del dispositivo y se suministra con el kit de teléfono para coche.

Número del SMSC

El número del SMSC (centro del servicio de mensajes cortos) es necesario para enviar mensajes cortos.

Perfil de acceso SIM Bluetooth

Estándar Bluetooth internacional de facto que permite el acceso inalámbrico a la tarjeta SIM remota de un teléfono móvil compatible mediante la tecnología Bluetooth.

SIM de vehículo

Se introduce en el lector de tarjetas SIM del kit de teléfono para coche de Nokia.

SMS

El SMS (servicio de mensajes cortos) es un servicio de red que le permite enviar mensajes cortos de texto (de máx. 160 caracteres) a teléfonos móviles y recibir mensajes cortos de texto de otros usuarios de teléfonos móviles si este servicio está activado.

Tarjeta SIM

La tarjeta SIM (módulo de identidad del abonado) contiene toda la información que necesita la red inalámbrica para identificar al usuario de la red. La tarjeta SIM también tiene datos relacionados con la seguridad.

Tarjeta SIM remota

Se inserta en el lector de tarjetas SIM del teléfono móvil compatible conectado al kit de teléfono para coche mediante una conexión inalámbrica de perfil de acceso SIM Bluetooth.

Tonos DTMF

Los tonos DTMF (transmisión de señal de multifrecuencia bitonal) sirven para la comunicación con buzones de voz, sistemas de telefonía informatizados, etc. Los tonos pueden seleccionarse mediante el editor de números de la rueda Navi (mediante el desplazamiento entre el 0 y el 9).